



INDUSTRIAL & MISCELLANEOUS

เครื่องมืออุตสาหกรรมและอื่นๆ

L

ชื่อสินค้า	Descriptions	Brand	Code	หน้า
ถังอัดจาระบี / น้ำมัน	Grease / Oil Lubricators	YAMASAKI	Taiwan	L1-3
ปั๊มอัดจาระบี / น้ำมัน	Grease / Oil Pumps	YAMASAKI	Taiwan	L3
ถังอัดจาระบี / น้ำมัน	Grease Pumps	GROZ	India	L4-5
กระบอกอัดจาระบี	Grease Guns	GROZ	India	L5
กาน้ำมัน / กระบอกอัดจาระบี	Oil Cans / Grease Guns / Foot Operated Grease Pumps	GROZ	India	L6
เครื่องชาร์จแบตเตอรี่	Battery Chargers	KT Max / POLO	China	L7
เครื่องชาร์จแบตเตอรี่ / เครื่องวัดแบตเตอรี่	Battery Chargers / Battery Testers (High Rate)	Dengen	Japan	L8
ส่วนแท่นเจาะ / ตีแปดเกลียว	Drilling / Tapping Machines	KING	Taiwan	L9
พัดลมระบายอากาศ	Industrial Fans	KT	Special	L10
พัดลมระบายอากาศแบบหอยโข่ง	Blowers	KT	Special	L10
พัดลมระบายอากาศ	Industrial Fans	MIRA	Special	L11
เครื่องทำความเย็นเฉพาะจุด	Cooler / Spot Coolers	Suiden	Japan	L12
เครื่องปรับอากาศเคลื่อนที่	Air Conditioners / Portable Type	KAISER BIZ	Japan	L12
เครื่องกรองอากาศ / ตู้ดูดฝุ่นควัน / เครื่องแยกน้ำมัน	Oil Mist collectors / Poratable Bag Filter Collectors / Oil Skimmers	AutoLink	Special	L13
เครื่องมือวัดทางไฟฟ้า มัลติมิเตอร์ แคลมป์มิเตอร์	Measuring Equipment : Electric Multimeter / Clamp Meters	FLUKE	Special	L14-16
เครื่องมือวัดทางไฟฟ้า มัลติมิเตอร์ แคลมป์มิเตอร์	Measuring Equipment : Electric Multimeter / Clamp Meters	KYORITSU	Special	L17
เครื่องวัดระยะเลเซอร์	Laser Distance Measure	Makita	Japan	L18
เครื่องตั้งระดับเลเซอร์	Laser Level	Marathon	China	L18
มอเตอร์หินไฟ / มอเตอร์ขัดพลาสติก	Bench Grinders (Electric)	YUTANI	Special	L19
บีลมหอยโข่ง	Blowers	KT	Special	L19
ล้อสายไฟ	Cable Reels	KT	Special	L19
มอเตอร์หินไฟ	Bench Grinders (Electric)	KT	China	L20
ปากกาจับเหล็ก / แท่นอัดมือ	Vices : Drill Press Vices / Hand Press	KT	China	L20
เหล็กฉากปรับองศา	Rulers : Angle Rulers	KT	China	L20
ปากกาแกะสลักไฟฟ้า	Electric Engravers	SIGNOGRAPH	Germany	L21
ที่จับยกกระจก	Suction Lifters (for Glass / Mirrors)	VERIBOR	Germany	L21
เครื่องเจียสายอ่อน	Grinders : Flex-Shaft Grinder	WINSA	Taiwan	L21
สายอเนกประสงค์ / ท่ออเนกประสงค์	Hoses : Multi Purpose Hoses	TOYOX	Japan	L22
สายส่งน้ำพีวีซี	Hoses : PVC Lay Flat Hoses	TOYOX	Japan	L23
ท่อลม / ท่อดูดน้ำ / สายแก๊ส	Hoses : Multi Purpose Hoses	OCEANSTONE	Special	L24-25
สาย PVC / สายลมตู้งานเชื่อมแก๊ส	Hoses : Turbo Aero Hoses / Gas Welding Hoses	SAKURA	Japan	L26
เคเบิลไท	Cable Ties	BANDEX	Taiwan	L27
เคเบิลไท	Cable Ties	GIANTLOK	Special	L27
เหล็กรัดท่อ	Hose Clamps	ORBIT /NPP	Special	L28-29
เหล็กรัดท่อ	Hose Clamps	NPP	Special	L30
ปืนเป่าลมร้อน	Hot Air Welding Guns	SURE	Japan	L31
สายไฟรถยนต์	Cable	LASER	Special	L31
เครื่องเชื่อมพลาสติก	Plastic / PVC Welding Machines	WINNING	Japan	L32
ปลั๊กและเต้ารับไฟฟ้า	Power Plugs	MENNEKES	Germany	L33
พลาสติกอุตสาหกรรม	Plastic Material : Industrial	SUPERLENE	Special	L34
อุปกรณ์นิรภัย : หน้ากาก	Safety Equipment : Masks	3M	USA	L35
อุปกรณ์นิรภัย : หน้ากากใส่กรองคู่ / อุปกรณ์เสริม	Safety Equipment : Twin Filter Half Mask and Accessories	3M	USA	L36
อุปกรณ์นิรภัย : หน้ากากใส่กรองเดี่ยว / อุปกรณ์เสริม	Safety Equipment : Single Filter Half Mask and Accessories	3M	USA	L37
อุปกรณ์นิรภัย : แว่นตา	Safety Equipment : Eye Wear	3M	USA	L38
อุปกรณ์นิรภัย : ป้องกันเสียง	Safety Equipment : Hearing Protection	3M / PELTOR	USA	L39
อุปกรณ์นิรภัย : ป้องกันศีรษะ	Safety Equipment : Head Protection	3M	USA	L39
อุปกรณ์นิรภัย : แว่นตา / ชุดนิรภัย	Safety Equipment : Eye Wear / Protective Clothing	WORKSafe	Special	L40
อุปกรณ์นิรภัย : เข็มขัด / สายช่วยชีวิต / กระจกเงารอง / กางเกง	Safety Equipment : Back Support Belt / Life Line / Trafc Mirror / Safety Gloves	WORKSafe	Special	L41
อุปกรณ์นิรภัย : เข็มขัด / ชุดป้องกันความร้อน / หน้ากากกันไอพิษ	Safety Equipment : Safety Belt / Aluminized Heat Protection / Chemical Respirator	KK	Special	L42
อุปกรณ์นิรภัย : ที่ครอบหู / ปลั๊กอุดหู / แว่นตา	Safety Equipment : Earmuff / Earplug / Eye Wear	KK	Special	L42
อุปกรณ์นิรภัย : ชุดนิรภัย สำหรับงานก่อสร้าง และโรงงานอุตสาหกรรม	Safety Equipments : Gloves / Helmets / Belts	KT / Safetyman	Special	L43
อุปกรณ์นิรภัย : รองเท้า	Safety Equipment : Safety Shoes	KT - M Max	Special	L44
เทปกันลื่น	Safety Walk : Anti-Slip Products	3M	Special	L45-46
เสื้อกันน้ำ	Chest Waders	KT	Special	L46
กุญแจแม่กุญแจ	Padlocks	Wynn's	China	L47-L49
มือจับกันโยกประตู	Door Locks	Wynn's	China	L50
กุญแจแม่กุญแจ	Padlocks	SOLEX	Special	L51
ลูกบิดประตู	Door Knobs	SOLEX	Special	L52
กุญแจ / ลูกบิดประตู	Padlocks / Door Knobs	Yale	China	L53
ชุดเปิดประตู / บานพับประตู	Entrance Handle set / Door Hinges	Yale	China	L54
บานพับหน้าต่าง / กลอนประตู / ไขค้อนประตู	Window Stay / Barrel Bolt / Door Closer	Yale	China	L55
ล็อกประตูอัตโนมัติ	Digital Door Lock	Yale	China	L56-L57
เครื่องพ่นยาสี และ อุปกรณ์เสริม	Tillers and Accessories	POLO	China	L58-59
เครื่องพ่นยาสะพ่ายหลัง / เครื่องพ่นยา (แบตเตอรี่)	Sprayers : Engine / Manual / Battery Driven	POLO	China	L60
เครื่องพ่นยา	Sprayers : Power Sprayers	POLO	China	L61
เครื่องพ่นยา / ฉีดน้ำแรงดันสูง	Sprayers : High Pressure Plunger Pumps	DAISHIN	Japan	L61
เครื่องตัดหญ้า / เล็มหญ้า	Lawn Mowers / Grass Trimmers	DAYE	Special	L62
ตู้ / ลิ้นชัก / โต๊ะโรงงาน	Trolley / Drawer / Workbench	TANKO	China	L63

HAND OPERATED GREASE BUCKET PUMP

ถังอัดจาระบีมือโยก

YAMASAKI®

ยามาซากิ

ปืนอัดจาระบีโยก
P-008



KT Code : Y011-0172
Hand Operated
Grease Gun 1/4PS

ราคา 750.-

**NEW
SERIES**



TK-33J

KT-CODE	รุ่น	ความจุถัง	ปริมาณจาระบี ต่อ 1 โยก	ราคา
Y011-0052	TK-33J	20L	4 cc	8,000.-

HAND OPERATED OIL BUCKET PUMP

ถังเติมน้ำมันเกียร์/น้ำมันเครื่องมือโยก

YAMASAKI®

ยามาซากิ



TK-22J

KT-CODE	รุ่น	ความจุถัง	ปริมาณน้ำมัน ต่อ 1 โยก	ราคา
Y011-0022	TK-22J	20L	65 cc	5,600.-

AIR OPERATED GREASE LUBRICATOR

ถังอัดจาระบีใช้ลม

YAMASAKI®

ยามาซากิ

ปืนอัดจาระบี
NP-005



KT Code : Y011-0175
Hand Operated
Grease Gun 1/4PS

ราคา 2,500.-

**NEW
SERIES**



TKR-35J



TKR-45J

KT-CODE	รุ่น	Pressure Ratio	ความจุถัง	ปริมาณจาระบี ต่อ 1 โยก	ราคา
Y011-0082	TKR-35J	45 : 1	20L	1800 cc/นาที	19,500.-
Y011-0092	TKR-45J	45 : 1	30L		20,000.-

INDUSTRIAL & MISCELLANEOUS

HAND OPERATED GREASE BUCKET PUMP

ถังอัดจาระบี มือโยก “ยามาซากิ”

YAMASAKI®

ยามาซากิ

ปืนจาระบีมือโยก
22021

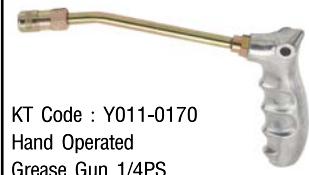

KT Code : Y011-0170
Hand Operated
Grease Gun 1/4PS

ราคาตั้ง 1,200.-

KT Code : Y012-0117
สายอัดจาระบี 2.5m

ราคาตั้ง 1,700.-



TK-31



TK-33



TK-306

KT Code	รุ่น	ความจุ Container Capacity	แรงดัน Output Pressure	ปริมาณจาระบี ต่อการโยก 1 ครั้ง	อุปกรณ์มาตรฐาน	ราคา
Y011-0040	TK - 31	5 GALLONS (แกลลอน)	250 kg/cm ² (bar)	3.2 กรัม/การโยก 1 ครั้ง	<ul style="list-style-type: none"> Grease Pump = 1 ชิ้น 1W/B H.P. Hose 2m x 1/4" ID = 1 ชิ้น HP. Grease handle = 1 ชิ้น 	8,200.-
Y011-0050	TK - 33 (พร้อมล้อ)					9,100.-
Y011-0070	TK - 306 (ถังรูปไข่)					7,400.-

HAND OPERATED OIL BUCKET PUMP

ถังเติมน้ำมันเกียร์, น้ำมันเครื่องมือโยก
“ยามาซากิ”



TK-21



TK-22



TK-206



TK-22M พร้อมมอเตอร์

KT Code	รุ่น	ความจุ Container Capacity	ปริมาณน้ำมัน ต่อการโยก 1 ครั้ง	อุปกรณ์มาตรฐาน	ราคา
Y011-0010	TK - 21	5 GALLONS (แกลลอน)	40cc / การโยก 1 ครั้ง	<ul style="list-style-type: none"> Oil Pump = 1 ชิ้น Vinyl Hose 2m x 21 mm ID = 1 ชิ้น 	5,800.-
Y011-0020	TK - 22 (พร้อมล้อ)				6,700.-
Y011-0060	TK - 206 (ถังรูปไข่)				7,000.-
Y011-0030	TK - 22M (พร้อมมอเตอร์และล้อขึ้น)				14,500.-

AIR OPERATED OIL LUBRICATOR

ถังอัดน้ำมันเกียร์/น้ำมันเครื่องแบบใช้ลม
“ยามาซากิ”



SHR - 35
SHR - 35M พร้อมมอเตอร์

Accessories :

30022



KT Code: Y011-0165
Oil Gun 1/2PS, 3/8PS

ราคาตั้ง 3,000.-

30322



KT Code:
Oil Gun with Meter 1/2PS, 3/8PS

ราคาตั้ง Call

KT Code	รุ่น	ความจุถัง Container Capacity	อัตราแรงดัน Pressure Ratio	แรงดันอากาศเข้า Air Intel Pressure	ปริมาณน้ำมัน ต่อนาที	ปริมาณลมที่ใช้ (ลิตร/นาที)	ราคา
Y011-0110	SHR - 35	5 GALLONS (แกลลอน)	1.7 : 1	7kg/cm ²	---	130/min	23,000.-
Y011-0120	SHR - 35M (พร้อมมอเตอร์)						31,000.-

AIR OPERATED GREASE LUBRICATOR

ถังอัดจาระบีใช้ลม “ยามาซากิ”

YAMASAKI®

ยามาซากิ

Y011-0160
ปืนอัดจาระบี # 10321

Air Operated Grease
Gun with Z-Swivel
ปืนอัดจาระบีแบบสวิง

ราคา 3,000.-



TKR-35



หัวบีมนุ่น 61650



TKR-45



TKR-65

KT Code	รุ่น	อัตราแรงดัน Pressure Ratio	แรงดันอากาศ ทางเข้า	แรงดัน ทางออก	ความสามารถ อัดจาระบี	ปริมาณลมที่ใช้ (ลิตร/นาที)	ความจุถัง	ราคา
Y011-0080	TKR - 35	40 : 1	7kg/cm ²	350kg/cm ² up	300g/นาที	130l/min	5 แกลลอน (19 ลิตร)	21,500.-
Y011-0090	TKR - 45	50 : 1	7kg/cm ²	350kg/cm ² up	300g/นาที	130l/min	5 แกลลอน (19 ลิตร)	20,000.-
Y011-0100	TKR - 65	50 : 1	7kg/cm ²	350kg/cm ² up	700g/นาที	200l/min	5 แกลลอน (19 ลิตร)	26,500.-
Y011-0130	หัวบีมนุ่น 61650	45 : 1	7kg/cm ²	350kg/cm ² up	700g/นาที	200l/min	ใช้สำหรับถัง 200 ลิตร พร้อมฟลักซอน	39,900.-

หัวบีมนุ่นพร้อมล้อเก็บสาย และปืน 3/8" x 10 เมตร สำหรับอัดสารหล่อลื่น ในสถานีน้ำมัน

SET-YAMASAKI-01

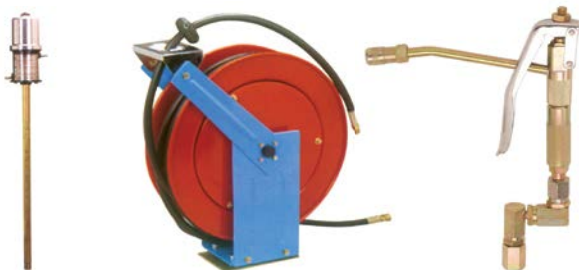

G150

THR-717-01

ปืน 10321

SET-YAMASAKI-02

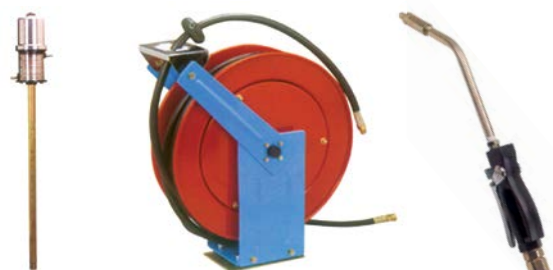

G105

THR-717-02

ปืน 30022

KT Code	รุ่น	สำหรับ ถังขนาด	ชนิด	อัตราแรงอัด Pressure Ratio	ความสามารถ อัดออก	แรงดันลมเข้า	ความยาวแกนดูด	ปริมาณลมที่ใช้	ราคา
SET-YAMASAKI-01	G105-850	200 l	จาระบี (Grease)	45 : 1	700 กรัม/นาที	7kg/cm ²	850mm	200 ลิตร/นาที	69,000.-
SET-YAMASAKI-02	O105-05	20-50 gal	น้ำมัน (Oil)	5 : 1	20 ลิตร/นาที	7kg/cm ²	-	200 ลิตร/นาที	86,000.-

Air Operated Grease Pump Ratio 50:1 with Bucket

ถังอัตราบีบแบบใช้ลม อัตราส่วนการอัด 50:1



นสอช

BGRP-30 / BGRP-50

รายละเอียดสินค้า

เป็นอัตราส่วนการอัด 50:1 สำหรับการใช้งานที่ต้องการอัตราบีบแรงดันสูงในโรงงานอุตสาหกรรม, ในศูนย์บริการรถยนต์, ฟาร์ม ฯลฯ โครงสร้างบีบผลิตจากโลหะด้วยความเที่ยงตรงสูง พร้อมด้วยมอเตอร์อากาศ (Air Motor) ผลิตจากอลูมิเนียมด้วยเครื่อง CNC มีตัวกรองบริเวณกึ่งดูดเพื่อกรองสิ่งสกปรกจากจาระบี อุปกรณ์ครบชุดด้วยถังเหล็ก, ฟาถัง แผ่นยางรัดจาระบีในถัง, สายอัตราบีบแรงดันสูงยาว 7 ฟุต (84") พร้อมเคียวหมุนตัว Z ทำให้บีบขึ้นไปมาสะดวกและวางล้อควบคุมจาระบี, ตัวถังติดตั้งอย่างง่ายสำหรับงานหนัก ชิ้นส่วนสัมผัสจาระบี (Wetted Component) ผลิตจากเหล็ก ทองเหลือง อลูมิเนียมและโพลียูรีเทน (Polyurethane) การใช้งานสำหรับจาระบีเบอร์ NLGI เบอร์ 2 ลงมา

Handle for conveniently moving the system
ตามจับบีบอัตราบีบอย่างดี
จับบีบเคลื่อนที่สะดวก

Control Valve threaded
1/4" (F) at inlet and 1/8" at outlet

Available as spare 84" high Pressure hose threaded 1/4" (M)

Z swivel threaded 1/4" (M) x 1/4" (F)

With 2 heavy duty rubberized wheels for rough workshop use พร้อมล้อรุ่นงานหนัก



*สำหรับจาระบีเบอร์ NLGI เบอร์ 2 ลงมา (1, 2, 3)

Pump Specifications

• Air Inlet connection (ข้อต่อลมเข้า)	1/4" (Female)
• Grease Delivery Connection (ข้อต่อสายอัตราบีบ)	1/4" (Female)
• Working Pressure (แรงดันลมใช้งาน)	6-8 bar (85-115 psi)
• Maximum Air Pressure (แรงดันลมสูงสุด)	8 bar (115 psi)
• Air Consumption (ปริมาณลม)	230 ft ³ /min (61 GPM)
• Grease Output (NLGI No.2 Grease) ปริมาณจาระบีขาออก (กรณีจาระบี NLGI#2)	1.1 kg/min (2.4 lbs/min)
• Max outlet grease Pressure (แรงดันจาระบีขาออกสูงสุด)	400 bar (5750 psi)
• Noise Level (ระดับเสียง)	81 dB

KT code	Model รุ่น	GROZ No. รหัส GROZ	Drum Capacity (ความจุถัง)	ราคา
G061-BGRP/30	BGRP/30	45430	30 Kg	23,500.-
G061-BGRP/50	BGRP/50	45431	50 Kg	24,500.-

Air Operated Oil Pump Ratio 3:1 for 200 Litre Barrel

บีบอัดน้ำมันแบบใช้ลม อัตราส่วนแรงดัน 3:1 สำหรับถัง 200 ลิตร

OP/T3/31B/B

รายละเอียดสินค้า

เป็นอัตราส่วนการอัด 3:1 สำหรับการอัดน้ำมันออกด้วยแรงดัน 3 เท่าของแรงดันอากาศเข้า เหมาะสำหรับการใช้งานในอุตสาหกรรม, ฟาร์ม, งานก่อสร้าง หรือในระบบถ่ายน้ำมัน โครงสร้างบีบผลิตอย่างเที่ยงตรงด้วยเหล็กอย่างดี มอเตอร์อากาศอลูมิเนียมผลิตโดยเครื่อง CNC ที่มีความเที่ยงตรงสูง ชิ้นส่วนสัมผัสน้ำมัน (Wetted Component) ผลิตจากเหล็ก ทองเหลือง อลูมิเนียม ยางไฮไนไตร (Hi Nitrile Rubber) โพลียูรีเทน (Polyurethane) และ ทูร์ไซ (Turcite) การใช้งานสำหรับน้ำมันความหนืดถึง 130 SAE, น้ำมันดีเซล, น้ำมันก๊าด ฯลฯ สำหรับส่งน้ำมันในระยะกลางๆ ใช้ติดตั้งในระบบแบบเคลื่อนย้ายได้หรือติดตั้งถาวร



หมายเหตุ : อัตราส่วนแรงดัน 3:1 หมายถึงบีบสามารถอัดน้ำมันออกด้วยแรงดัน 3 เท่าของแรงดันลมเข้า

Pump Specifications

• Air Inlet connection	1/4" BSP (Female)
• Pump Outlet Connection	1/2" BSP (Female)
• Working Pressure	6-8 bar (85-115 psi)
• Maximum Air Pressure	8 bar (115 psi)
• Air Consumption	230 ft ³ /min (61 GPM)
• Relative Capacity (free outlet at 85 PSI (6bar)) ความสามารถการบีบน้ำมันที่แรงดันลม 6 บาร์	14 lt/min (3.70 GPM)
• Noise Level (ระดับเสียง)	81 dB
• Maximum viscosity of Oil (ความหนืดสูงสุดของน้ำมัน)	130 SAE

KT code	Model รุ่น	GROZ No. รหัส GROZ	ราคา
G061-OP/T3/31B/B	OP/T3/31B/B *	45340	9,700.-
-	H4/1.5/1.2M/BSP	-	Call

Pump complete with suction tube for 55 gallon (205 litre drums) & bung adaptor
บีบประกอบด้วยท่อดูดสำหรับ 55 แกลลอน (ถัง 205 ลิตร) และหัวตัวปากถัง (Bung Adapter)

หมายเหตุ * = สินค้าขายดี



Lever Grease Gun - Heavy Duty - with Steel Extension & Coupler

กระบอกอัดจาระบีรุ่นงานหนัก - พร้อมท่อส่ง & หัวจ่ายจาระบีโลหะอย่างดี

- จ่ายจาระบี 1 gm (กรัမ်) ต่อการโยก 1 ครั้ง
- รุ่นงานหนัก ทนสุดๆ
- โท้แรงดัน 690 bar (10000psi)
- หัวกระบอกหนา 1.2 mm
- ชิ้นส่วน สปริง หัวจ่ายอย่างดี



Heavy duty grease gun head incorporates a bulk loader and an air bleeder valve

กรอซ

KT code	Model รุ่น	GROZ No. รหัส GROZ	Cartridge Capacity ความจุกระเปาะจาระบี	Bulk Capacity ปริมาตรกระบอก	Threads เกลียว	ราคา
G061-G1R/HD/B	G1R/HD/B *	42700	14 oz (400 gms)	500 cm ³	1/8" BSPT	780.-

Portable Greasing System 5 Kg with Bucket

ถังอัดจาระบีแบบพกพา ขนาด 5 กก. (อัดแรงดันด้วยเท้า)

สำหรับจาระบี เบอร์ 2 ลงมา (Grease upto and including NLGI2)

- โท้แรงอัด 690 bar (10000psi)
- จ่ายจาระบี 1.25 กรัมต่อการกดโก 1 ครั้ง (เมื่อตั้งแบบจาระบีสูงสุด) และ 0.45 กรัม ในการตั้งแบบแรงดันสูง
- อัดแรงดันด้วยเท้า ยังจาระบีได้ 30 ครั้งต่อการอัด 1 รอบ
- ปืนจ่ายจาระบี อลูมิเนียมหล่ออย่างดี
- มาพร้อมสายแรงดันสูงยาว 1.5 m x 1/2" ID

KT code	Model รุ่น	GROZ No. รหัส GROZ	ถัง Pail Capacity	ความยาวส่วนบีมใต้ฟังก Pump Length Below Drum Cover	เส้นผ่าศูนย์กลางฟังก Drum Cover Diameter	ขนาดแผ่นดินจาระบี Follower Plate Dimensions			ราคา
						O.D. Steel End	O.D. Plate	I.D. Grommet	
G061-GS5	GS-5	44250	5 kg/11 lb	8" (203 mm)	8. 1/2"(216 mm)	6. 3/4" (171 mm)	8. 1/8" (206 mm)	1" (25.4 mm)	8,600.-

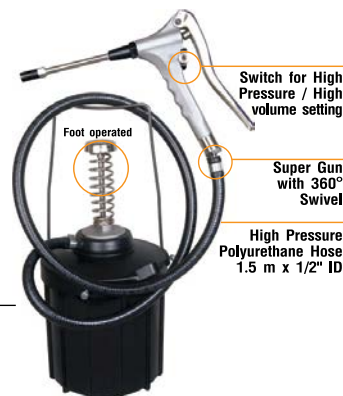

Switch for High Pressure / High volume setting

Super Gun with 360° Swivel

High Pressure Polyurethane Hose 1.5 m x 1/2" ID

Volume Greaser Bucket Pump 10 Kg (without Wheels)

ถังอัดจาระบี ขนาด 10 กก. แบบไม่มีล้อ

- สามารถใช้กับจาระบี NLGI 1, 2, 3
- อัดส่งจาระบีสูงสุดถึง 9 gm (0.30oz) ต่อการโยก 1 ครั้ง ซึ่งมากเป็น 2 เท่า ของบีมยี่ห้ออื่นๆ ทั่วไป
- โท้แรงดันสูงสุดถึง 275 bar (4000psi)
- มาพร้อมสายแรงดันสูงยาว 2m x 1/4" ID

KT code	Model รุ่น	GROZ No. รหัส GROZ	ความจุถังจาระบี Grease Bucket Capacity kg / lbs	ราคา
G061-VGP/10A	VGP/10A	44281	10 kg / 22 lbs	4,600.-



หัวหัว

ปรับคันโยกหลายตำแหน่ง

ปืนยิงจาระบีอย่างดี พร้อมท่อโลหะและหัวจ่ายจาระบีอย่างดี

วาล์วปล่อยลมพิเศษ สามารถใช้สไลด์ในระบบได้ง่ายดาย

Aluminum Die cast Pump

Volume Greaser Bucket Pump 10 Kg (with Wheels)

ถังอัดจาระบี ขนาด 10 กก. แบบมีล้อ

- สามารถใช้กับจาระบี NLGI 1, 2, 3
- อัดส่งจาระบีสูงสุดถึง 9 gm (0.30oz) ต่อการโยก 1 ครั้ง ซึ่งมากเป็น 2 เท่า ของบีมยี่ห้ออื่นๆ ทั่วไป
- โท้แรงดันสูงสุดถึง 275 bar (4000psi)
- มาพร้อมสายแรงดันสูงยาว 2m x 1/4" ID

การตั้งตำแหน่งคันโยกเพื่อปรับแรงดันและปริมาณจาระบี (ในรุ่น VGP/10A และ VGP/10)

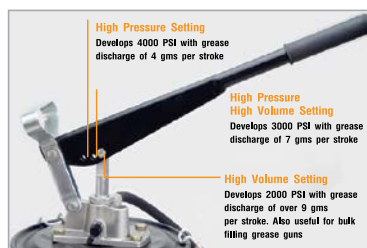

KT code	Model รุ่น	GROZ No. รหัส GROZ	ความจุถังจาระบี Grease Bucket Capacity kg / lbs	ราคา
G061-VGP/10	VGP/10	44291	10 kg / 22 lbs	5,050.-



หมายเหตุ * = สินค้าขายดี

V Series Lever Grease Gun

กระบอกอัดจาระบี - พร้อมท่อส่ง & หัวจ่ายจาระบีโลหะอย่างดี

- จ่ายจาระบี 1 gm (กรัမ်) ต่อการโยก 1 ครั้ง
- โท้แรงดันสูงสุดถึง 413 Bar (6000psi)
- ชิ้นส่วน สปริง หัวจ่ายอย่างดี

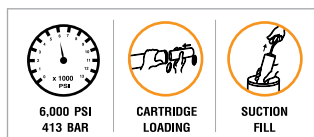

กรอซ

KT code	Model รุ่น	GROZ No. รหัส GROZ	ความจุกระเปาะจาระบี Cartridge Capacity	ปริมาตรกระบอก Bulk Capacity	เกลียว Threads	ราคา
G061-V1R/B	V1R/B	42900	14 oz (400 gms)	500 cm ³	1/8" BSPT	490.-



INDUSTRIAL & MISCELLANEOUS

Oil Cans

กาน้ำมัน

- บรรจุน้ำมันเพื่อใช้หล่อลื่นเครื่องจักร
- ตัวบีบโลหะมีวาล์วแบบกรงกลม 2 อัน เพื่อใช้สำหรับการจ่ายน้ำมันจำนวนมากต่อการกด 1 ครั้ง
- กาน้ำมันมีทั้งที่เป็นแบบเหล็กแข็ง และแบบอ่อนที่ยืดหยุ่นได้

GROZ

นสอข



MP22F, MP23F

MP22R, MP23R

KT code	Model	Groze No.	ลักษณะท่อ ส่งน้ำมัน	ความจุปริมาณ	ความยาวท่อ Spout Length	ราคา
G061-MP22R	MP22R	41411	แข็ง	300ml / 10oz	5" (125 mm)	190.-
G061-MP23R	MP23R	41431	แข็ง	500ml / 16oz / 1pint	6" (150 mm)	210.-
G061-MP22F	MP22F	41421	อ่อน	300ml / 10oz	6" (150 mm)	200.-
G061-MP23F	MP23F	41423	อ่อน	500ml / 16oz / 1pint	7" (175 mm)	220.-

Pistol Grease Gun

กระบอกอัดจาระบีพร้อมท่อส่ง แบบปืนพก

- จ่ายจาระบี 0.50 gm (กรัม) ต่อการรีดก 1 ครั้ง
- ให้แรงดันสูงสุดถึง 345 Bar (5000psi)
- ชิ้นส่วนสปริงหัวจ่ายอย่างดี
- พร้อมสายอัดจาระบีแบบอ่อน ยืดหยุ่นได้

GROZ

นสอข



5,000 PSI 345 BAR	CARTRIDGE LOADING	SUCTION FILL	FILLER PUMP LOADING (only in G5-PRO)

KT code	Model	Groze No.	ความจุกระเปาะจาระบี Cartridge Capacity	ปริมาตรกระบอก Bulk Capacity	เกลียว Threads	ราคา
G061-G5F/PRO/B	G5F/PRO/B	43070	14oz (400gms)	500 cm ³	1/8" BSPT	870.-

High Pressure Foot Operated Grease Pump

FOP/10A กระบอกอัดจาระบี (ถังส่ง ใช้เท้า)

- เครื่องสูบล้อจาระบีแรงดันสูงเคลื่อนที่
- ใช้แรงเท้าเทียบแทนการใช้มือ
- จ่ายจาระบี 2 gms (กรัม) ต่อการยก 1 ครั้ง
- ให้แรงดันสูงสุด 600 Bar (8700psi)
- สามารถใช้กับจาระบี NLGI 1 & 2 Greases

GROZ

นสอข

8,700 PSI 600 BAR	CARTRIDGE LOADING	SUCTION FILL	FILLER PUMP LOADING (only in G5-PRO)

KT code	Model	Groze No.	ความจุกระเปาะจาระบี Cartridge Capacity	ราคา
G061-FOP/10A	FOP/10A	44255	10kg / 22lbs	8,600.-



Battery Chargers

เครื่องชาร์จแบตเตอรี่

- เครื่องชาร์จแบตเตอรี่แบบพกพา
 - เครื่องชาร์จแบตเตอรี่แบบพกพาได้ แบบไฟ 1 เฟส สำหรับแบตเตอรี่ 12/14 โวลต์
 - มีแอมป์มิเตอร์ (Amp meter) ป้องกันไฟเกินและการสลับขั้ว
 - มีระบบชาร์จแบบเร่งด่วน
- เครื่องชาร์จแบตเตอรี่อัตโนมัติและสตาร์ทเครื่องยนต์
 - เครื่องชาร์จแบบเคลื่อนย้ายได้ แบบไฟ 1 เฟส แบบมีล้อ
 - สำหรับแบตเตอรี่ 12/14 โวลต์ สามารถใช้ชาร์จเครื่องยนต์ได้ทุกชนิด
 - มีระบบชาร์จแบบเร่งด่วนพร้อมบอกเวลาชาร์จและแอมป์มิเตอร์ (Amp Meter)



Model	เครื่องชาร์จแบตเตอรี่ อัตโนมัติ		เครื่องชาร์จแบตเตอรี่ อัตโนมัติและสตาร์ทเครื่องยนต์			
	CB-10	CB-20	CD-230	CD-430	CD-630	CD-3500
KT Code	KT-M031-CB0010	KT-M031-CB0020	KT-M031-CD0230	KT-M031-CD0430	KT-M031-CD0630	KT-M031-CD3500
กระแสไฟชาร์จ (Amp แอมป์)	6.5A	16A	25-40A	40-60A	60-90A	30-45A
กระแสไฟสตาร์ท (Amp แอมป์)	-	-	140A	240A	360A	180A
กระแสบูส (Amp แอมป์)	-	-	25A	40A	60A	30A
ชาร์จแบตเตอรี่ แรงดันไฟฟ้า (V)	12/24V	12/24V	12/24V	12/24V	12/24V	12/24V
ความสามารถชาร์จ (Ah)	20-90Ah	20-200Ah	20-400Ah	20-600Ah	20-1000Ah	20-500Ah
Rated Capacity (Watt)	100W	200W	-	-	-	-
กระแสไฟเข้า 1 phase (Input Power)	กระแสไฟเข้า 220V 1 เฟส					
ความถี่ไฟเข้า (Input Frequency)	50Hz					
ระดับฉนวน (Insulation Class)	H	H	H	H	H	H
น้ำหนัก (kg)	4.6	7.3	16	19	28	14
ราคา	1,790.-	2,195.-	5,680.-	6,750.-	7,550.-	6,650.-

Battery Chargers

เครื่องชาร์จแบตเตอรี่



Model	HIGHER-630	CB-30	CD-50R
	P191-HIGHER630	P191-CB30	P191-CD50R
กระแสไฟชาร์จ (Amp แอมป์)	60A	20A	40A
กระแสไฟสตาร์ท (Amp แอมป์)	สตาร์ทได้ / 540A	-	สตาร์ทได้ / 180A
กระแสบูส (Amp แอมป์)	360A	-	240A
ชาร์จแบตเตอรี่ แรงดันไฟฟ้า (V)	12/24V	12/24V	12/24V
ความสามารถชาร์จ (Ah)	60-1,000Ah	120-240Ah	40-700Ah
Rated Capacity (Watt)	Charge 2,000W / Start 12,000W	550W	Charge 880W / Start 3,600W
กระแสไฟเข้า 1 phase (Input Power)	220V 1 เฟส	220V 1 เฟส	220V 1 เฟส
ความถี่ไฟเข้า (Input Frequency)	50Hz	50Hz	50Hz
ระดับฉนวน (Insulation Class)	F	F	F
น้ำหนัก (kg)	25.8kg	8.2kg	8.2kg
ราคา	9,400.-	3,600.-	4,990.-

INDUSTRIAL & MISCELLANEOUS

High Rate Battery Chargers

เครื่องชาร์จแบตเตอรี่ รุ่นไฮสปีด จากญี่ปุ่น

dengen
เดนเจน



**DR-MAX 200
HEAVY DUTY**



**HR-MAX 100
HEAVY DUTY**



HR-MAX 70D



HR-MAX 40



HRC-7520



HR-245

KT Code	รุ่น	ไฟฟ้าเข้า (Input) กระแสสลับ (AC)	ไฟฟ้าออก (Output) กระแสตรง (DC)	การใช้งาน	สำหรับ	ราคา	หมายเหตุ
H061-0020	HR-245	220V 50/60 Hz 1 เฟส 200VA	6~12V 10A 18~24V 5A	ชาร์จปกติ	จักรยานยนต์ รถยนต์นั่ง	18,200.-	with Automatic-reset Over current circuit breaker and fuse (input side)
H061-0060	HRC-3510	220~240V 50/60Hz 1 เฟส 410VA	6~12V 20A 18~24V 10A	ชาร์จปกติ	จักรยานยนต์ รถยนต์นั่ง รถบรรทุก	30,500.-	with Automatic-reset Over current circuit breaker and fuse (input side)
H061-0070	HRC-7520	220V 50/60Hz 1 เฟส 1.4KVA	6~48V batt voltage (12V x 4) 0~20A	ชาร์จปกติ	จักรยานยนต์ รถยนต์นั่ง รถบรรทุก	38,000.-	with Automatic-reset Over current circuit breaker and fuse (input side)
H061-0030	HR-MAX40	220V 50/60Hz 1 เฟส max 1.1KVA	6~12V 40A max (30A rating) 18~24V 20A max (15A rating)	ชาร์จปกติ ชาร์จเร็ว แหล่งพลังงานสตาร์ท	จักรยานยนต์ รถยนต์นั่ง รถบรรทุก	39,600.-	with Automatic-reset Over current circuit breaker and fuse (input side)
H061-0040	HR-MAX70D	220V 50/60Hz 1 เฟส 1.4KVA	6~12V 70A max (50A rating) 18~24V 35A max (25A rating)	ชาร์จปกติ ชาร์จเร็ว แหล่งพลังงานสตาร์ท	จักรยานยนต์ รถยนต์นั่ง รถบรรทุก	63,000.-	Relay ป้องกันการต่อไฟฟ้าผิด พร้อมเสียงสัญญาณเตือน. Over current circuit breaker (automatic reset)
H061-0050	HR-MAX 100 รุ่นงานหนัก	200~240V 50/60Hz 1 เฟส 4.0KVA	12~24V (0~100A) (80A rating)	ชาร์จปกติ ชาร์จเร็ว แหล่งพลังงานสตาร์ท	รถยนต์ดีเซล รถยนต์นั่ง รถบรรทุก	98,000.-	200A S.C.R. type protective relay ป้องกันการต่อไฟฟ้าผิด
-	DR-MAX 200 รุ่นงานหนัก สามารถ ใช้เป็นแหล่งพลังงาน การเชื่อมได้	200~240V/380~440V 3 เฟส 50/60Hz 6.5KVA	12~24V (140A) max welding output 200A DC	ชาร์จปกติ ชาร์จเร็ว แหล่งพลังงานสตาร์ท	รถบรรทุกใหญ่ รถแทรกเตอร์	181,500.-	200A SL-type relay circuit breaker (พร้อมเสียงสัญญาณเตือน)

- ทุกรุ่นพร้อมระบบฉนวน Class A double insulation
- รุ่นสูงกว่า HR-MAX 70D ขึ้นไปถูกออกแบบให้ทนฝนได้มากกว่าปกติ พร้อมเสียงเตือนเมื่อต่อไฟฟ้าผิด

Battery Testers

เครื่องวัดแบตเตอรี่ จากญี่ปุ่น

BATTERY TESTER BT-121

Advantages of BT-121 battery tester

- For quick testing of DC output of car batteries
- Applicable also as a tester for checking switch terminals
- Easy operation and easy reading

KT Code	รุ่น	For DC	ราคา
H061-0080	BT-121	2V - 6V - 12V 6AH~120AH	5,300.-

- ข้อควรระวัง
- ห้ามวัดแบตเตอรี่ นานเกิน 1-3 นาที
 - ไม่สามารถวัดแบตเตอรี่ที่เสื่อมแล้ว

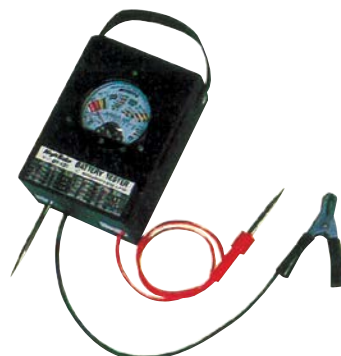

dengen
เดนเจน

Drilling and Tapping Machines

ส่วนแทนเจาะ "คิง" (ใต้หัว)

ส่วนแทนเจาะแทนเหลี่ยม	KSD-340	KSD-34M	KSD-420	KSD-42H
KT Code	K061-0010	K061-0020	K061-0030	K061-0040
ความสามารถ	5/8" (8SSMค)	5/8" (เตเปอร์)	1 1/4"	1 1/4"
ระยะจากแกนถึงเสากลาง	165 mm		220 mm	
เจาะลึก	80 mm		125 mm	
แกนเทเปอร์	3T3	MT2/JT3	MT3/JT4	
ระยะจากแกนถึงแกนกลาง	470 mm	560 mm	625 mm	775 mm
ระยะจากแกนถึงฐานล่าง	630 mm	710 mm	830 mm	1,120 mm
ขนาดแทนกลาง	230x230 mm		315x300 mm	
ความเร็วรอบ (รอบ/นาที)	455, 875, 1460, 2500		130, 230, 275, 360, 475, 490, 1075, 1300, 1940	
ขนาดมอเตอร์	1/3 hp 4 Pole (1/2 hp ต้องเพิ่มบูส์)		1 hp 4 Pole	
ความสูงเครื่อง	1,027 mm	1,127 mm	1,372 mm	1,672 mm
ราคาแทนเหลี่ยม (เฉพาะแทน ไม่รวมมอเตอร์)	19,200.-	21,000.-	39,200.-	42,800.-



KSD-340

สินค้าจริงเป็นแทนสี่เหลี่ยม



KSD-34M



K-10



KSD-420TP

*KSD-420TP เป็นแทนสี่เหลี่ยม ไม่ใช่แทนกลม

ส่วนแทนเจาะและตีปเกลียว

รุ่นแทนเจาะ/ตีป	K-10	K-13	KSD-340TP	KSD-420TP
KT Code	K061-0050	K061-0060	K061-0070	K061-0080
ขนาดตีป	1/4"	1/2"	10 mm	16 mm
ขนาดเจาะได้	-	-	13 mm	25 mm
ความเร็วรอบ (รอบ/นาที)	700, 920	350, 520, 680	235, 330, 540, 1150, 1400, 2100	130, 230, 275, 360, 475, 490, 1075, 1300, 1940
ขนาดมอเตอร์	1/3 hp, 4 Pole	1/2 hp, 4 Pole	3ph 380V, 1/2 hp, 4 Pole	3ph 380V, 1 hp, 4 Pole
ความสูง	900 mm	1,210 mm	1,027 mm	1,372 mm
ราคา (เฉพาะแทน ไม่รวมมอเตอร์)	31,000.-	41,000.-	51,000.-	69,000.-

อะไหล่

KT Code	รายการ	ราคา
K062-0064	อะไหล่ KSD-340 No.26 Body (KSD-34M)	7,000.-
K062-3052	อะไหล่ KSD-420 No.25 ฟลักซ์รวมทั้งชุด	2,300.-

Power Feed Drill Machine

ส่วนแทนอัตโนมัติ (ระบบเจาะขึ้น-ลงอัตโนมัติ)

รุ่นส่วนแทนอัตโนมัติ	KFD-360	KFD-500
KT Code	K061-0090	K061-0100
ขนาด	5/8"	1 1/4"
ขนาดมอเตอร์	1 hp, 4 Pole	2 hp 6 Pole
ความสูง	1,076 mm	1,500 mm
ราคา (เฉพาะแทน ไม่รวมมอเตอร์)	68,000.-	99,000.-



KFD-360
KFD-500A



High Speed Precision Bench Drill

ส่วนแทนรอบจัด รุ่น KSD-4

KT Code	รุ่น	ความสามารถในการเจาะ	เจาะลึก	แรงม้าสูงสุด	ความสามารถในการปรับรอบ	ความเร็วรอบสูงสุด	ขนาด	น้ำหนัก	ราคาตั้ง
K061-0028	KSD-4	0.5-4 mm	42 mm	1/4HP, 190W	0-16,000 รอบ/นาที	18,000 รอบ/นาที	34x32x51 cm	18.5 kg	36,000.-



อะไหล่ KING

KT Code	รุ่น	ชื่ออะไหล่	ราคา
K062-0010	For KSD-340	No. 2&3 Helical Spring	570.-
K062-0020		No. 7 Feed Shaft	3,150.-
K062-0030		No. 20 Spindle pully บูส์หน้า	1,600.-
K062-0040		No. 21 Spring Sleeve	1,780.-
K062-0050		No. 22 Spindle	2,100.-
K062-0060		No. 23 Sleeve	2,100.-
K062-0070		No. 39 Ring	600.-
K062-0080		No. 51 Clamp Bolt	300.-
K062-0090		No. 53 Motor pully บูส์มอเตอร์	2,500.-
K062-1000		No. 59 On-Off Switch	900.-
K062-3210	For K-10	No. 20 Clutch Set	14,500.-
-		No. 19 Shaft for clutch	2,700.-

KT Code	รุ่น	ชื่ออะไหล่	ราคา
K062-2020	For KSD-34M	No. 21 Spring Sleeve	1,950.-
K062-2030		No. 22 Spindle	3,000.-
K062-2040		No. 23 Sleeve	2,100.-
K062-2010		No. 7 Feed Shaft	3,200.-
K062-1100	For KSD-420	No. 59 On-Off Switch	900.-
K062-0010		No. 2&3 Helical Spring	550.-
K062-3015		No. 7 Feed Shaft	6,800.-
K062-3020		No. 20 Spindle pully	4,500.-
K062-3030		No. 21 Spring Sleeve	1,950.-
K062-3040		No. 22 Spindle	5,700.-
K062-3050	No. 23 Sleeve	2,450.-	
K062-3060	No. 53 Motor pully บูส์มอเตอร์	2,500.-	

Industrial Fans

พัดลมระบายอากาศงานอุตสาหกรรม



เคที

• พัดลมระบายอากาศ ชนิดประกอบพร้อมมอเตอร์ในตัว

KT Code	ขนาดใบพัด (นิ้ว)	พิกัดกำลังมอเตอร์ (hp)	ราคาธรรมดา	ราคาพร้อมตะแกรงหน้า	ราคาพร้อมตะแกรงหน้า ตะแกรงหลัง	ราคาพร้อมตะแกรงหน้า พร้อมขาตั้ง	ราคาพร้อมตะแกรงหน้า ตะแกรงหลัง พร้อมขาตั้ง
-	10"	1/8 hp	1,630.-	1,800.-	1,900.-	2,850.-	2,950.-
-	12"	1/8 hp	1,670.-	1,850.-	1,950.-	2,900.-	3,050.-
-	14"	1/8 hp	1,720.-	1,900.-	2,000.-	3,050.-	3,100.-
-	16"	1/8 hp	1,760.-	1,950.-	2,100.-	3,100.-	3,150.-

• อะไหล่

ราคาเฉพาะใบพัด	ราคาเฉพาะขาตั้ง
300.-	Call
320.-	Call
350.-	Call
380.-	Call



• พัดลมระบายอากาศชนิดมอเตอร์แยก แบบมอเตอร์ต่อตรงใบพัด (ราคาไม่รวมมอเตอร์)

KT Code	ขนาดใบพัด (นิ้ว)	พิกัดกำลังมอเตอร์ (hp)	ราคาธรรมดา	ราคาพร้อมตะแกรงหน้า	ราคาพร้อมตะแกรงหน้า ตะแกรงหลัง	ราคาพร้อมตะแกรงหน้า พร้อมขาตั้ง	ราคาพร้อมตะแกรงหน้า ตะแกรงหลัง พร้อมขาตั้ง
-	16"	1/4-1/3 hp	1,050.-	1,250.-	1,450.-	2,300.-	2,500.-
-	18"		1,100.-	1,350.-	1,550.-	2,400.-	2,550.-
-	20"		1,250.-	1,500.-	1,720.-	2,550.-	2,750.-
-	22"	1/4, 1/3	1,350.-	1,600.-	1,800.-	2,650.-	2,850.-
-	24"	หรือ 1/2hp	1,400.-	1,700.-	1,900.-	2,700.-	2,950.-
-	24"	1 hp	1,670.-	2,000.-	2,250.-	3,050.-	3,300.-
-	30"	สองขั้ว	2,900.-	3,350.-	3,700.-	5,100.-	5,400.-
-	36"	950 สอ	3,250.-	3,700.-	4,000.-	5,400.-	5,700.-

• อะไหล่

ราคาเฉพาะใบพัด	ราคาเฉพาะขาตั้ง
440.-	1,050.-
450.-	1,050.-
470.-	1,050.-
500.-	1,050.-
500.-	1,050.-
650.-	1,050.-
1,900.-	1,700.-
2,100.-	1,700.-



• พัดลมระบายอากาศชนิดมอเตอร์แยก แบบทศสายพาน (ราคาไม่รวมมอเตอร์)

KT Code	ขนาดใบพัด (นิ้ว)	พิกัดกำลังมอเตอร์ (hp)	ราคาธรรมดา	ราคาพร้อมตะแกรงหน้า	ราคาพร้อมตะแกรงหน้า ตะแกรงหลัง	ราคาพร้อมตะแกรงหน้า พร้อมขาตั้ง	ราคาพร้อมตะแกรงหน้า ตะแกรงหลัง พร้อมขาตั้ง
-	30"	1/2 hp	4,200.-	4,750.-	5,100.-	6,400.-	6,750.-
-	36"	1 hp	4,600.-	5,100.-	5,500.-	6,800.-	7,200.-
-	40"	1 - 2 hp	6,500.-	7,200.-	7,600.-	8,900.-	9,300.-
-	42"	2 hp	7,300.-	8,100.-	8,500.-	10,000.-	10,500.-
-	48"	2 hp	8,900.-	9,800.-	10,500.-	12,200.-	12,500.-

• อะไหล่

ราคาเฉพาะใบพัด	ราคาเฉพาะขาตั้ง
1,900.-	1,700.-
2,100.-	1,700.-
2,700.-	1,700.-
2,900.-	1,900.-
3,400.-	2,400.-



Blowers

พัดลมระบายอากาศแบบหอยโข่ง โครงเป็นเหล็ก ใบโบลเวอร์เป็นสังกะสี (ราคาไม่รวมมอเตอร์)



เคที

• อะไหล่

ราคาเฉพาะใบพัด
840.-
970.-
4,300.-
4,300.-
6,700.-
6,700.-
9,300.-
6,390.-
Call
Call

KT Code	ขนาดใบพัด (นิ้ว)	พิกัดกำลังมอเตอร์ (hp)	แบบการต่อมอเตอร์	ขนาดท่อดูดลม (นิ้ว)	ขนาดท่อดึงสี่เหลี่ยม (นิ้ว)	ราคา
-	8"	1/3 - 1/4 hp	ต่อตรงใบพัด	8"	6.0" x 6.0"	1,650.-
-	10"	1/2 hp	ต่อตรงใบพัด	10"	6.0" x 6.0"	2,200.-
-	13"	1 - 2 hp	ทศสายพาน	13"	8.0" x 10.1"	9,500.-
-	13"	1 - 2 hp	ต่อตรงใบพัด	13"	8.0" x 10.1"	6,700.-
-	15"	2 - 3 hp	ทศสายพาน	14"	10.0" x 9.0"	11,500.-
-	15"	2 - 3 hp	ต่อตรงใบพัด	14"	10.0" x 9.0"	9,300.-
-	13"	3 hp	ทศสายพาน	13"	8.0" x 10.1"	10,000.-
-	13"	3 hp	ต่อตรงใบพัด	13"	8.0" x 10.1"	7,100.-

หมายเหตุ : เวลาสั่งซื้อขนาด 13" และ 15" โปรดระบุขนาดมอเตอร์





มีรา

Industrial Fans

พัดลมอุตสาหกรรม

ภายใต้ผลิตภัณฑ์พัดลม MIRA ได้ผ่านการรับรองการผลิตกันสนิมที่ได้รับมาตรฐานระดับสากล ISO 9001 BUREAU VERITAS Certification และได้รับการรับรองคุณภาพและความปลอดภัยสูงสุดจากสำนักงานมาตรฐานผลิตภัณฑ์อุตสาหกรรม มอก.934-2533 มอก.92-2536 และ มอก.127-2536 เชื้อฉนวนกันความร้อนสูง ด้วยระบบ 5 ใบพัด โถงลมสม่ำเสมอ ตอบสนองทุกการใช้งาน ทั้งประหยัดไฟสูงสุดด้วยมอเตอร์คุณภาพสูง พัดลมด้วยอลูมิเนียม แข็งแรงและทนทาน ระบายความร้อนดีเยี่ยม พร้อมระบบหล่อลื่นอัตโนมัติ (Ball Bearing) ตลอดอายุการใช้งาน และปลอดภัยด้วยระบบตัดไฟอัตโนมัติ Thermal Fuse เมื่อมอเตอร์ร้อนสูงผิดปกติ ให้ประสิทธิภาพการใช้งานสูงเต็มพลังลม ได้มาตรฐานประหยัดไฟสูงสุด เบอร์ 5 จากการผลิตภายในประเทศไทย

ISO 9001



ข้อมูลจำเพาะมาตรฐาน (STANDARD SPECIFICATIONS)

- แรงดันไฟฟ้า (Voltage).....1 เฟส 220 โวลต์
- ความถี่ไฟฟ้า (Frequency).....50 เฮิร์ตซ์ (Hz)

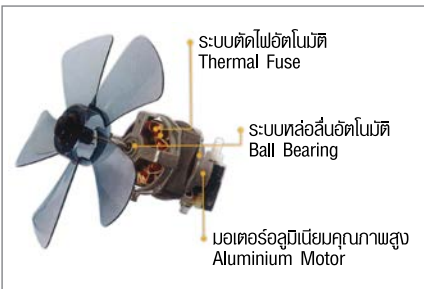

KT Code	Model	รายละเอียด	ขนาดใบพัด (นิ้ว)	พิกัดมอเตอร์วัตต์ (W)	ระดับควบคุมแรงลม	สวิตช์ควบคุมแรงลม	ปริมาณลม (ลบ.ม./นาที)	ความเร็วรอบรอบ/นาที (rpm)	น้ำหนักรวมบรรจุภัณฑ์ (kg)	ราคา
พัดลมอุตสาหกรรม (ใบพัดพลาสติก)										
M281-M144	M144	อุตสาหกรรม ตั้งโต๊ะ	14	68	3 ระดับ	Rotary Switch	80	1,200	3.4	850.-
M281-M183	M183	อุตสาหกรรม ติดผนัง	18	120	3 ระดับ	Rotary Switch	140	1,300	7.4	1,350.-
M281-M184	M184	อุตสาหกรรม ตั้งพื้น	18	120	3 ระดับ	Rotary Switch	140	1,300	6.7	1,100.-
M281-M185	M185	อุตสาหกรรม สามขา	18	120	3 ระดับ	Push Switch	140	1,300	9.0	1,450.-
M281-M187	M187	อุตสาหกรรม ปรับระดับ	18	120	3 ระดับ	Push Switch	140	1,300	8.3	1,250.-
M281-M223	M223	อุตสาหกรรม ติดผนัง	22	190	3 ระดับ	Push Switch	180	900	14.2	2,400.-
M281-M224	M224	อุตสาหกรรม ตั้งพื้น	22	190	3 ระดับ	Push Switch	180	900	14.5	2,100.-
M281-M225	M225	อุตสาหกรรม สามขา	22	190	3 ระดับ	Push Switch	180	900	14.7	2,600.-
M281-M227	M227	อุตสาหกรรม ปรับระดับ	22	190	3 ระดับ	Push Switch	180	900	14.5	2,500.-
พัดลมอุตสาหกรรม (ใบพัดเหล็ก 2 ใบพัด)										
M281-MC243W	MC243W	อุตสาหกรรม ติดผนัง	24	150	3 ระดับ	Rotary Switch	185	1,400	12.8	3,000.-
M281-MC245S	MC245S	อุตสาหกรรม ตั้งพื้น	24	150	3 ระดับ	Rotary Switch	185	1,400	18.5	3,200.-
พัดลมกึ่งใบ (ใบพัดพลาสติก)										
M281-M1631	M1631	พัดลมติดผนัง (1 สาย)	16	49	3 ระดับ	Pull Switch	67	1,200	4.2	780.-
M281-M1632	M1632	พัดลมติดผนัง (2 สาย)	16	49	3 ระดับ	Pull Switch	68	1,200	4.5	980.-
M281-M168	M168	พัดลมโถง	16	49	3 ระดับ	Rotary Switch	60	1,200	4.6	1,150.-
พัดลมระบายอากาศ (ใบพัดพลาสติก)										
M281-M66	M66	พัดลมระบายอากาศ ติดกระจก	6	25	1 ระดับ	Pull Switch	3.6	2,100	1.2	560.-
M281-M77	M77	พัดลมระบายอากาศ ติดกระจก	8	29	1 ระดับ	Pull Switch	5.6	2,200	1.5	690.-
M281-M88	M88	พัดลมระบายอากาศ ติดผนังปูน	8	33	1 ระดับ	Pull Switch	6	1,250	2	730.-
M281-M99	M99	พัดลมระบายอากาศ ติดผนังปูน	10	38	1 ระดับ	Pull Switch	10	1,150	2	850.-

INDUSTRIAL & MISCELLANEOUS

SPOT COOLER : FLOOR TYPE

เครื่องทำความเย็นเฉพาะจุด (แบบแอร์เคลื่อนที่)

รุ่น SS-22DC-8A (220V 1 เฟส)

- ความสามารถทำความเย็น (Cooling Capacity) 2.2 kw (7500 BTU/H)
- กำลังไฟฟ้าเข้า 800W
- ปรับปริมาณลมได้

เหมาะสำหรับ

โรงงานอุตสาหกรรม, ร้านอาหาร, งานทำความเย็นเฉพาะจุด เป็นแบบงานหนัก ใหลมเย็นต่ำ

โดยระบบคอมเพรสเซอร์เหมือนเครื่องปรับอากาศ (แอร์) ไม่ใช้ ระบบละอองน้ำหรือระบบผ่านตะแกรงน้ำ



Suiden
ซูยเดน

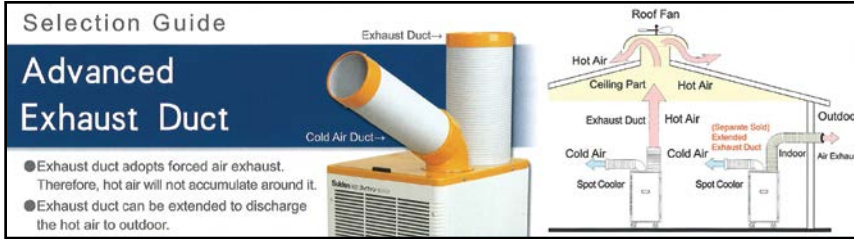

- Outdoor Exhaust
- Super Compact
- Little Drain
- Air Filter
- Exhaust Duct
- Built-in Auto Swing Mechanism
- Snug to Wall
- 5 L Water Tank

KT Code	Model	กำลัง (BTU/H)	กำลัง ไฟฟ้าเข้า	ขนาดตัวเครื่อง (WxHxD) mm	N.W. (Kg)	ราคา
S431-SS-22DC-8A	SS-22DC-8A	7500	800W	390x808x390	37	42,500.-

PORTABLE AIR CONDITIONERS

เครื่องปรับอากาศเคลื่อนที่

พร้อมระบบระบายน้ำอัตโนมัติไม่ต้องต่อท่อน้ำทิ้ง

เหมาะสำหรับ

สำนักงานและที่อยู่อาศัย ใช้งานง่าย เคลื่อนย้ายสะดวก ไม่ต้องติดตั้ง เพียงเสียบปลั๊กใช้งานได้ทันที ประหยัดค่าไฟเมื่อเปรียบเทียบกับเครื่องปรับอากาศทั่วไป พลังงานกว่าวัสดุคุณภาพสูง ทำให้มีความแข็งแรง ทนทาน ได้รับมาตรฐานสูงออกยุโรปโดยมีเครื่องหมาย CE รับประกัน เป็นมิตรกับสิ่งแวดล้อม ไม่ปล่อยสาร CFC ที่ทำลายธรรมชาติ

KAISER BIZ
ไคเซอร์ บิซ



Prochill
Model: KAGE12AF



Superchill
Model: KAGR12AO

KT Code	Model	กำลัง (BTU/H)	กระแส (m³/h)	ขนาดตัวเครื่อง (WxHxD) mm	ความดัง dB (A)	N.W. (Kg)	ราคา
K321-KAGE12AE	KAGE12AE	12000	450	550x840x460	58/56/52	45	26,000.-
K321-KAGE12AO	KAGR12AO	12000	570	546x840x405	59/57/55	47	28,500.-
K321-KAGE14AO	KAGR14AO	14000	570	546x840x405	59/57/55	47	33,400.-

- Low voltage startup
- Clock display
- Humanized sleep function
- Diagnosis displaying
- Timer
- Auto clean
- Several optional healthy filters
- MEMORY function

Pollution Control Device อุปกรณ์ควบคุมมลพิษ และกรองอากาศ

Oil Mist Collector เครื่องกรองไอน้ำมัน

สำหรับกรองไอน้ำมัน คิวน์ ฟุ้ง ที่เกิดขึ้นจากการทำงานของเครื่องจักร เช่น Milling, Lathe, EDM, Grinding, Sawing และควันจากการเชื่อม เพื่อลดมลพิษและไอระเหยที่เป็นอันตรายต่อผู้ใช้งาน สามารถกรองอากาศได้บริสุทธิ์ถึง 99.7%

คุณสมบัติเด่นของเครื่องแบบ Verticle type-AL Series

- มีน้ำหนักเบา สะดวกในการติดตั้ง สามารถปรับมุมได้อิสระ
- ใช้ระบบไส้กรอง Ceramic (Patented) ถอดล้างได้ง่ายและป้องกันเศษโลหะหลุดเข้าไปในเครื่อง
- มีประสิทธิภาพในการกรองสูง และบำรุงรักษาง่ายกว่ารุ่นทั่วไป

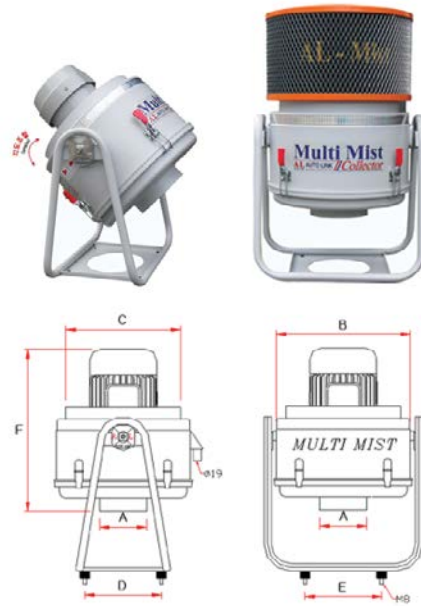

AL
AutoLink
ออโต้ลิ้งค์

Installations

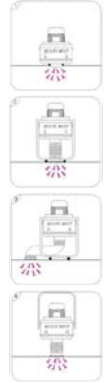

KT Code	Model	Electricity	Power HP	Flow (m³/min)	RPM	Noise (db)	Weight (Kg)	Dimensions (mm.)						ราคา
								A	B	C	D	E	F	
-	AL0500	220V / 380V - 3Phase	0.5HP	7	3420	65	15	123	350	298	200	200	390	81,000.-
-	AL1000		1HP	12	3420	68	21	123	350	298	200	200	420	99,500.-
-	AL1500		1HP	15	3420	68	23	148	350	298	200	200	450	112,500.-
-	AL2000		2HP	20	3420	72	26	148	350	298	200	200	520	126,500.-

Portable Bag Filter Collector

ตู้ดูดฝุ่น คิวน์ แบบเคลื่อนที่

ใช้ดูดฝุ่นหรือควันที่เกิดจากการทำงานต่างๆ ช่วยลดมลพิษที่เป็นอันตรายต่อสุขภาพ เช่น งานผสมวัสดุต่าง ๆ งานตัดโลหะ งานบัดดิน งานเชื่อมและงานอื่น ๆ

คุณสมบัติเด่น

- ตัวเครื่องมีขนาดเล็ก ใช้งานที่ว่างน้อย เคลื่อนย้ายได้ง่าย
- มอเตอร์มีประสิทธิภาพในการดูดสูง มีเสียงเงียบ
- ไส้กรองสามารถถอดเปลี่ยนได้ง่าย และมีระบบแจ้งเตือน (ยกเว้นรุ่น SB500)
- ตู้ดูดสามารถหมุนได้ 360 องศา และสามารถเลือกความยาวได้ 2m / 3m / 4m



KT Code	Model	Electricity	Power HP	Flow (m³/min)	W x D x H	Weight (Kg)	ราคา
-	SB500	220V	0.75	7	450x560x850	60	116,000.-
-	SB1000	220V / 380V single or 3Phase	0.75	12	520x520x1280	100	210,000.-
-	SB2000		1.5	25	620x620x1380	140	277,000.-
-	SB3000		2.2	40	750x750x1750	185	335,000.-
-	SB5000		3.7	60	750x750x1750	195	360,000.-

OIL SKIMMER

เครื่องแยกน้ำมันออกจากน้ำ

ใช้สำหรับแยกน้ำมันหล่อลื่นออกจากน้ำหรือ น้ำ Coolant ด้วยหลักการที่น้ำมันมีความหนืดที่แตกต่างกัน โดยสายพานจะหมุนและดึงน้ำมันที่ลอยอยู่บนผิวหน้าของน้ำ และเศษ Chip ขนาดเล็กให้ติดขึ้นมา แยกออกไปเก็บที่อื่น ทำให้ Coolant สะอาดขึ้น เพิ่มประสิทธิภาพการทำงาน ลดสิ้นเปลือง และช่วยยืดอายุการใช้งานของน้ำหล่อลื่นให้ยาวนานขึ้น เครื่องนี้ยังสามารถใช้แยกน้ำมันในอุตสาหกรรมอื่นๆ และก่อนบำบัดน้ำได้อีกด้วย

คุณสมบัติเด่นของเครื่องแบบ Belt type

- มีน้ำหนักเบา ขนาดเล็ก สะดวกในการติดตั้งที่ขอบถัง Coolant
- ใช้ระบบสายพาน ซึ่งสามารถแยกน้ำมันได้ปริมาณมาก
- เครื่องทำงานด้วยระบบลม หรือมอเตอร์ไฟฟ้า

KT Code	Model	Capacity	Power	Belt.	Belt width	Belt length	ราคา
-	E7701	8L / Hr.	220V	Urethane	34mm	280mm	28,900.-
-	A7700	8L / Hr.	Air motor	Urethane	34mm	280mm	28,900.-



Fluke 115 Digital Multimeter

FLUKE

ฟลัก

ดิจิตอลมัลติมิเตอร์ 115 สำหรับงานซ่อมนอกสถานที่

มัลติมิเตอร์ที่ให้ความ True-rms ขนาดกระทัดรัด สำหรับงานซ่อมนอกสถานที่ที่มีฟังก์ชันใช้งานครอบคลุมงานทั้งด้านไฟฟ้าและอิเล็กทรอนิกส์อย่างครบครัน

คุณสมบัติ

- วัดค่าแบบ True-rms เพื่อความแม่นยำ
- จอแสดงผลขนาดใหญ่ ค้างตัวเลขบนหน้าจอได้
- วัดแรงดัน AC/DC ได้ถึง 600 V
- วัดกระแส AC/DC ได้ถึง 10 A
- วัดค่าความต้านทานและความต่อเนื่อง
- วัดค่าความถี่และความถี่
- บันทึกค่า Min / Max / Avg
- คุณสมบัติครอบคลุม Fluke 111 และ Fluke 110 สามารถใช้แทนกันได้
- Basic DC Accuracy 0.5%
- Resistance Measurement 40MΩ
- Capacitance 10000 μF



KT Code	ราคา
F151-0055	9,450.-

Fluke 1503 / 1507 Insulation Resistance Tester / Megaohm Meter

FLUKE

ฟลัก

เครื่องทดสอบความเป็นฉนวน

มีขนาดกระทัดรัด ทนทาน เชื้อถือได้สูงและใช้งานง่าย มีแรงดันทดสอบหลายระดับ เหมาะสำหรับงานตรวจสอบแก้ไขปัญหา การตรวจสอบความปลอดภัย และงานบำรุงรักษาเชิงป้องกัน มีฟังก์ชันเสริมเพื่อทำงานทดสอบต่าง ๆ ทำได้อย่างรวดเร็ว และประหยัดค่าใช้จ่าย ให้สมรรถนะที่เทียบเคียงไม่มีที่ใครเทียบ

คุณสมบัติ

- ค่าวนค่าอัตโนมัติทั้ง Polarization Index และ Dielectric Absorption Ratio (เฉพาะรุ่น 1507) ช่วยประหยัดเวลาและค่าใช้จ่าย
- มีฟังก์ชันเปรียบเทียบ (Pass / Fail) (เฉพาะรุ่น 1507) สำหรับการตรวจสอบแบบซ้ำ ๆ ทำได้โดยง่าย
- มีโปรแกรมตรวจสอบการวัดในที่ตั้งมีแรงดันเกินกว่า 30 โวลต์ ปรากฏอยู่
- มีระบบคายประจุโดยอัตโนมัติ ป้องกันผู้ใช้งานจากแรงดันตกค้าง
- มาตรฐานความปลอดภัย CAT IV, 600 V
- แกมมาไม่โพรบ, สายและโพรบทดสอบ, คลิปปากจระเข้
- ใช้กับแบตเตอรี่ AA แบบอัลคาไลน์ ทดสอบได้ยาวนาน 1000 ครั้ง



	Fluke 1503	Fluke 1507
Test Voltage	500V, 1000V	50V, 100V, 250V 500V, 1000V
IRT Range	0.1MΩ - 2GΩ	0.01MΩ - 10GΩ
Continuity	200mA	200mA

KT Code	ราคา
F151-0060	30,500.-
F151-0065	32,400.-

Fluke 9062 Phase Rotation Tester

FLUKE

ฟลัก

เครื่องตรวจวัดลำดับเฟสและทิศทางหมุนของมอเตอร์ แบบไม่สัมผัส 9062

ใช้วัดกับมอเตอร์ 3 เฟส ทั้งชนิดซิงโครนัสและอินซิงโครนัส และใช้ในการตรวจลำดับเฟสในระบบ 3 เฟส โดยการใส่สายวัด (แบบเดียวกับ Fluke 9040)

คุณสมบัติ

- ใช้ตรวจลำดับเฟสของระบบ 3 เฟส
- ตรวจสอบทิศทางหมุนของมอเตอร์โดยไม่ต้องสัมผัส
- วัดแรงดันได้สูงสุด 440 โวลต์
- วัดเฟส 120 - 440 โวลต์ AC
- ความถี่ใช้งาน 2 - 400 Hz
- ทนฝุ่น ทนน้ำ
- มาตรฐานความปลอดภัย CAT III 300V, EN 61010, EN 61557-7
- ใช้แบตเตอรี่ 9 โวลต์
- แกมมาสายวัด 3 เส้น พร้อมโพรบ และปากคีม



KT Code	ราคา
F151-0140	13,090.-

Fluke 62 Infrared Thermometer

FLUKE

ฟลัก

อินฟราเรดเทอร์โมมิเตอร์ขนาดมิดี 62

ขนาดเล็กเป็นพิเศษ กระทัดรัด วัดอุณหภูมิได้ง่ายดาย ทันใจ

คุณสมบัติ

- วัดอุณหภูมิได้ -30 °C ถึง 500 °C (-20 °F ถึง 932 °F)
- ความแม่นยำ 1% repeatability 0.5%
- มีเลเซอร์ชี้ตำแหน่งที่วัด
- มีไฟแบ็คไลท์สำหรับอ่านค่าในที่แสงน้อย
- วัสดุชิ้นดีเพิ่มความคงทนในการใช้
- คงค่าอุณหภูมิที่จ่อไว้ผ่านภายหลังได้
- แสดงค่าปัจจุบัน / ค่าสูงสุด
- ด้ามจับเพิ่มมือ
- พร้อมกระเป๋าเก็บขนาดกำลังดี



KT Code	ราคา
F151-0120	5,710.-

Fluke VoltAlert 1AC-E2

FLUKE

ฟลัก

ปากกาตรวจวัดแรงดัน

คุณสมบัติ

- ด่านวัดไฟโดยไม่ต้องสัมผัส
- แสดงผลด้วยแสงสีแดงที่ปลายด้าม บอกได้ว่าจุดที่แตะอยู่นั้นมีไฟหรือไม่
- ใช้งานปลอดภัย เพราะใช้หลักการของสนามแม่เหล็กไฟฟ้า
- สามารถหาตำแหน่งของสายไฟที่ขาดภายในได้อย่างแม่นยำ
- ขนาดเล็กน้ำหนักเบา ราคาถูก พกติดตัวได้ทุกสถานที่
- 1 AC-A1-II ใช้ได้กับไฟ 90-1000 Vac
- 1 AC-P1-II ใช้ได้กับไฟ 200-1000 Vac
- 1 LAC-A ปลายแบบใช้กับไฟ 24-90 Vac



KT Code	ราคา
F151-0070	1,515.-

Fluke 324 Digital Clampmeter

FLUKE

ฟลัก

ดิจิตอลแอมป์มิเตอร์ 324 สำหรับงานไฟฟ้าทั้งกระแสตรงและกระแสสลับ

- ขนาดเล็ก ระบายมือ สะดวกใช้ในที่แคบ
- ความแม่นยำในการวัด 1.5 % basic accuracy
- วัดกระแส AC ได้สูง 400 A
- วัดแรงดัน AC ได้ 600 V
- วัดแรงดัน DC ได้ 600 V (เฉพาะรุ่น Fluke 324)
- วัดความต้านทาน 400 Ω
- มาตรฐานความปลอดภัย 600 V CAT III

Specifications		324
AC current	Range	40.00A / 400.0A
	Accuracy	2% ± 5digits (45Hz to 400Hz) Note: Add 2% for position sensitivity
DC current	Range	-
	Accuracy	-
AC voltage	Range	600.0V
	Accuracy	1.5% ± 5digits
Resistance	Range	600.0V
	Accuracy	1.0% ± 5digits
Continuity		≤ 30 Ω
Capacitance		100.0µF to 1000µF
Frequency		-
AC response		True-rms
Backlight		Yes
Data hold		Yes
Contact temperature		-10.0 °C to 400.0 °C (14.0 °F to 752.0 °F)
	Min/Max	-
Size	H x W x D (mm)	207 x 75 x 34
	Max wire diameter	30mm (600 MCM)
	Weight	283g
Category rating		CAT III 600V
		CAT IV 300V
Warranty		Two-year



KT Code	ราคา
F151-0113	8,800.-

Fluke 374/ 375/ 376 Digital Clampmeter

FLUKE

ฟลัก

ดิจิตอลแอมป์มิเตอร์ 374/ 375/ 376 สำหรับงานไฟฟ้าทั้งกระแสตรงและกระแสสลับ

- สำหรับงานไฟฟ้าทั้งกระแสตรงและกระแสสลับ
- ให้ความ True-rms
- วัด Capacitance
- วัดความต้านทาน
- จอแสดงผลใหญ่ พร้อม backlight
- ระดับความปลอดภัยสูง (AT III 1000V, CAT IV 600V)
- วัดกระแส Inrush
- วัดค่า Min/Max/Avg
- มี Low pass filter (เฉพาะรุ่น 375, 376)
- ใช้กับโพรบยืดหยุ่น iFlex ได้ (รุ่น 375, 376)
- สำหรับรุ่น 376 มีโพรบวัดกระแสแบบสายคล้อง iFlex AC Current 2500A ในตัว

F151-0114



374

F151-0115



375

F151-0116



376

KT Code	ราคา
F151-0114	16,200.-
F151-0115	18,900.-
F151-0116	22,270.-

Specifications	Range			Max Resolution			Accuracy (374,375,376)
	374	375	376	374	375	376	
AC Current via jaw	600 A		999.9 A		0.1 A		2% ± 5 digits
AC Current via iFlex	2500 A		2500 A		0.1 A		3% ± 5 digits
DC Current	600 A		999.9 A		0.1 A		2% ± 5 digits
AC Voltage	600 V		1,000 V		0.1 V		1.5% ± 5 digits
DC Voltage	600 V		1,000 V	0.1 V	0.1 MV		1% ± 5 digits
Resistance	6,000 Ω	60,000 Ω			0.1 Ω		1% ± 5 digits
Capacitance	1 µF to 1,000 µF	1000 µF			1 µF	0.1 µF	1% ± 4 digits
Frequency	-	500 Hz		-	0.1 Hz		0.5% ± 5 digits
True-rms							✓
Continuity							✓
Hold							✓
Backlight							✓
Min/Max							✓
Inrush							✓
Low pass filter							เฉพาะรุ่น 375, 376
18" iFlex Flexible Current Probe							เฉพาะรุ่น 376 เท่านั้นที่ติดมากับเครื่อง
10" iFlex Flexible Current Probe							Option accessory (ไม่รวมกับตัวเครื่อง)
Wire Capacity							750 MCM or 2-500 MCM
Safety rating							CAT III 1000V, CAT IV 600V

INDUSTRIAL & MISCELLANEOUS

Fluke 179 Digital Multimeter

ดิจิตอลมัลติมิเตอร์ 179

FLUKE

ฟลัก

- Min/Max ช่วยบันทึกค่าต่ำสุดสูงสุด และค่าเฉลี่ยเหมาะกับการวิเคราะห์ทางสถิติการเสียแบบวนหรือใช้บันทึกค่าการกระแสนะยะเปิดสวิตช์หรือแรงดันกระชาก
- สามารถวัดอุณหภูมิได้ตั้งแต่ -40 องศา ถึง + 400 องศา
- มีจอแสงสำหรับส่องจอแสดงผล (Backlight) สำหรับอำนวยความสะดวกในการทำงานในที่มืด
- จอแสดงผล 6000 จำนวนนับ
- ความแม่นยำสูงขึ้น ที่ DC basic Accuracy เท่ากับ 0.09%
- วัดค่า AC แบบ True rms
- CAT IV 600V/CAT III 1000V ระดับความปลอดภัยสูงสุดในมิเตอร์



KT Code	ราคา
F151-0058	18,900.-

Piercing Temperature Probe

หัววัดอุณหภูมิแบบเสียบเข้าชิ้นงาน 80PK-25

FLUKE

ฟลัก

- Type K
- ใช้งานในอุตสาหกรรมอาหาร, ของเหลว, เจล
- พลาสติก 316 Stainless Steel
- ความยาวหัววัด : 10.16 cm
- ความยาวสาย : 1 m
- วัดอุณหภูมิได้ตั้งแต่ -40°C ถึง 260°C



KT Code	ราคา
F151-0180	6,750.-

Temperature Humidity Meter

เครื่องวัดอุณหภูมิและความชื้น 971

FLUKE

ฟลัก

- ขนาดกะทัดรัด / น้ำหนักเบา (190g)
- วัดอุณหภูมิได้ตั้งแต่ -20°C ถึง 60°C
- Min/Max บันทึกค่าต่ำสุดสูงสุดและค่าเฉลี่ย
- เก็บข้อมูลได้ถึง 99 ชุด
- มีไฟแจ้งเตือนเมื่อแบตเตอรี่ต่ำ
- วัดความชื้นได้ตั้งแต่ 5% ถึง 95% RH



KT Code	ราคา
F151-0170	17,540.-

Fluke 52-2/ 54-2 Digital Thermometer

ดิจิตอลเทอร์โมมิเตอร์แบบสัมผัส ขนาดมือถือ

FLUKE

ฟลัก

- ความแม่นยำระดับ Lab : (0.05%+0.3°C)
- จอแสดงผลใหญ่ แสดงข้อมูลสองแบบในขณะเดียวกันได้ข้อมูลครบเพียงมองผ่านครั้งเดียว
- บันทึกค่าสูงสุดต่ำสุด และเฉลี่ยพร้อมเวลาที่บันทึกค่านั้นๆ
- ปรับชดเชยค่าแบบอิเล็กทรอนิกส์สำหรับความคลาดเคลื่อนของเทอร์โมคัปเปิลที่ต่ออยู่ ทำให้ได้ความแม่นยำที่สูงที่สุด
- ใช้ได้กับเทอร์โมคัปเปิล Type K,J,T,E,N,R,S (54-2) หรือ Type K,J,T,E(52-2)
- แสดงผลในหน่วยองศาเซลเซียส (°C) องศาฟาเรนไฮต์ (°F) หรือ เคลวิน (K)
- ออกแบบตัวเครื่องป้องกันฝุ่นและน้ำกระเซ็นได้เป็นอย่างดี
- มียางหุ้มกันกระแทกที่ทุกตัวเสริมความแข็งแรง ตกจากที่สูง 1 เมตร ได้โดยไม่เป็นอันตราย
- ปิดเครื่องเองเมื่อไม่ใช้ (sleep mode) ช่วยยืดอายุแบตเตอรี่ (ปกติใช้ได้นาน 1000 ชั่วโมง)
- รุ่น 52-2 และ 54-2 รับอินพุต 2 ch
- รุ่น 54-2 บันทึกค่าแบบ logging ได้ 500 จุดในตัวและต่อเชื่อมกับคอมพิวเตอร์เพื่อเขียนกราฟแสดงแนวโน้ม (Trend Plot) ได้ ปรับช่วงการบันทึกได้ มีนาฬิกาแสดงเวลาและวันที่เกิดค่าที่บันทึกได้
- มีเทอร์โมคัปเปิลประเภทหลายชนิดให้เลือกใช้ (Option) เช่น วัดอากาศ, วัดของเหลว, วัดพื้นผิว, วัดในอาหารแช่แข็ง ทั้ง Type K,J,T

F151-0020



52-2

F151-0030



54-2

KT Code	ราคา
F151-0020	18,900.-
F151-0030	24,960.-

Fluke 87-5 Digital Meter

ดิจิตอลมิเตอร์ 87-5

FLUKE

ฟลัก

- เทคโนโลยี Low Pass Filter ที่สามารถแยกปัญหาแรงดันไฟฟ้า กระแส และความถี่ของตัวขับมอเตอร์ออกจากกันได้ทำให้ค่าวัดได้ตรงกับความเป็นจริง
- มีเตอร์กันแรงดัน Transient Voltage 8,000 Volt.
- มีโหมด Relative ช่วยตัดค่าความต้านทานของสายวัดได้ขณะวัดค่าความต้านทานหรือขณะเปลี่ยนจุดอ้างอิงขณะวัดแรงดันและกระแส
- สามารถวัดสัญญาณความถี่สูง 200 kHz ที่กำเนิดจากสัญญาณรบกวน, ตัวชี้ไขและค่าความจุปีเตอร์รุ่น 87V ถูก Built-in เทอร์โมมิเตอร์เข้ามาในตัวเครื่องช่วยให้สามารถวัดค่าอุณหภูมิได้ตั้งแต่ -200 ถึง 1,090°C
- โดยแถบไฟบนวัดอุณหภูมิให้มาด้วย
- มีอะลอลบาร์กราฟทำหน้าที่เป็นตัวชี้บอกค่าที่เปลี่ยนแปลง
- จับค่าสูงสุดขณะได้นาฬิกาความเร็วถึง 250 ms
- รุ่นยอดเยี่ยม สะดวก ทนทาน
- บันทึกค่า MIN / MAX / AVG ได้ พร้อมส่งเสียงเตือนเมื่อเกิดค่าสูงสุดต่ำสุดใหม่ บอกค่าเฉลี่ยตลอดระยะเวลาได้นาน 36 ชม.



KT Code	ราคา
F151-0040	26,320.-

Digital Clampmeter

ดิจิตอลแคลมป์มิเตอร์ K301-KECD200

- จอ LCD แสดงผลได้ 4,000 หลัก
- วัดได้ 40/400A/AC
- ปิดเครื่องอัตโนมัติ

ราคา 1,450.-



ดิจิตอลแคลมป์มิเตอร์ K301-KECD2017

- วัด ACV ได้ 600A, 600V
- วัด OHM
- สามารถทนแรงกระแทกจากการตก 1 เมตร

ราคา 2,400.-



ดิจิตอลแคลมป์มิเตอร์ K301-KECD2027 (วัดค่าเป็น RMS)

- วัด ACV ได้ 600A, 600V
- วัด OHM
- สามารถทนแรงกระแทกจากการตก 1 เมตร

ราคา 3,800.-



ดิจิตอลแคลมป์มิเตอร์ K301-KECD2002PA

- วัด ACV ได้ 40/400/750V
- วัดค่ากระแสไฟฟ้ได้ถึง 2000A

ราคา 6,500.-



KYORITSU

เคียวริทสุ

Clamp Meter

แคลมป์มิเตอร์ชนิดเข็ม K301-KECA2608A

- วัดไฟ ACV ได้ 600V
- วัด DCV ได้ 60V
- สามารถวัดอุณหภูมิเมื่อใช้กับสายวัดรุ่นพิเศษ (รุ่น7060)

ราคา 2,450.-



แคลมป์มิเตอร์ชนิดเข็ม K301-KECA2805

- วัดไฟ ACV ได้ 600A
- วัด V, OHM ได้

ราคา 2,450.-



KYORITSU

เคียวริทสุ

Digital Multimeter

ดิจิตอลมัลติมิเตอร์ K301-KEMD1009

- จอ LCD แสดงผลได้ 6,000 หลัก
- ปรับเร้าท์อัตโนมัติ
- วัด DCA, ACA ได้ 10A

ราคา 1,340.-



ดิจิตอลมัลติมิเตอร์ K301-KEMD1012

- จอ LCD แสดงผลได้ 6,000 หลัก
- ปรับเร้าท์อัตโนมัติ
- สามารถวัด DCA, ACA ได้ 10A
- ค่าวัดที่ได้นั้นเป็น True RMS

ราคา 2,730.-



มัลติมิเตอร์ แบบดิจิตอลแบบพกพา K301-KEMD1018H

- จอ LCD แสดงผลได้ 4,000 หลัก
- ปรับเร้าท์อัตโนมัติ มีเร้าท์ทดสอบไดโอด, Capa
- วัด ACV, DCV ได้ 600V
- วัด Ω ได้ถึง 40 MΩ
- มีระบบปิดเครื่องอัตโนมัติ

ราคา 970.-

(พร้อมกล่องพลาสติกแข็ง)



ดิจิตอลมัลติมิเตอร์ K301-KEMD1011

- จอ LCD แสดงผลได้ 6000หลัก
- ปรับเร้าท์อัตโนมัติ
- วัด DCA, ACA ได้ 10A
- วัดอุณหภูมิ -50-300 องศา

ราคา 1,850.-



มัลติมิเตอร์ แบบดิจิตอลแบบพกพา K301-KEMD1018

- จอ LCD แสดงผลได้ 4,000 หลัก
- ปรับเร้าท์อัตโนมัติ มีเร้าท์ทดสอบไดโอด, Capa
- วัด ACV, DCV ได้ 600V
- วัด Ω ได้ถึง 40 MΩ
- มีระบบปิดเครื่องอัตโนมัติ

ราคา 950.-

(พร้อมซองใส่มิเตอร์แบบหนัง)



KYORITSU

เคียวริทสุ

Multimeter & Clampmeter & Earth Tester

มัลติ+แคลมป์ ในตัวเดียวกัน K301-KECM2000

- วัด ACA, DCA ได้ถึง 60A
- วัด ACV 600V 4 Auto ranging
- วัด DCV 600V 5 Auto ranging
- วัด OHM, HZ มีขนาดปาก 6mm

ราคา 2,990.-



มัลติ+แคลมป์ ในตัวเดียวกัน K301-KECM2001

- วัด ACA, DCA ได้ถึง 100A
- วัด ACV 600V 4 Auto ranging
- วัด DCV 600V 5 Auto ranging
- วัด OHM, HZ มีขนาดปาก 10mm

ราคา 3,100.-



มัลติมิเตอร์ รุ่นยอดนิยม K301-KEMA1109

- วัด ACV, DCV ได้ 1000V
- วัด ACA 15A, DCA 250MA
- วัด OHM, DECIBEL

ราคา 1,350.-



เครื่องตรวจสอบ ความต้านทานของดิน (Earth Tester) KEEA4102A

- วัดค่าความต้านทานของดินได้ 3 เร้าท์
- 12 OHM / 120 OHM / 1200 OHM 30V AC

ราคา 7,920.-



เครื่องตรวจสอบ ความต้านทานของดินแบบดิจิตอล (Earth Tester) K301-KEED4105A

- วัดค่าความต้านทานของดินได้ 3 เร้าท์
- 20 OHM / 200 OHM ที่ 200V AC

ราคา 9,300.-



KYORITSU

เคียวริทสุ

Laser Distance Measure เครื่องวัดระยะเลเซอร์



มาคิต้า

Laser Distance Measure

LD050P

กะทัดรัด แม่นยำ

ระยะการวัด LD050P : 0.05 ม. - 50 ม.
กระแสไฟ แบตเตอรี่ : AAA 15V x 2 ก้อน
น้ำหนักสุทธิ 0.1 กก. (0.22 ปอนด์)



NEW MODEL

Laser Distance Measure

LD080P

กะทัดรัด แม่นยำ

ระยะการวัด LD080P : 0.05 ม. - 0.80 ม.
กระแสไฟ แบตเตอรี่ : AAA 15V x 2 ก้อน
น้ำหนักสุทธิ 0.14 กก. (0.31 ปอนด์)



NEW MODEL

Laser Distance Measure

LD080PI

กะทัดรัด แม่นยำ

ระยะการวัด LD080PI : 0.05 ม. - 0.80 ม.
กระแสไฟ แบตเตอรี่ : AAA 15V x 2 ก้อน
น้ำหนักสุทธิ 0.14 กก. (0.31 ปอนด์)



NEW MODEL

KT Code	ราคา
Mo11-LD050P	5,457.-

KT Code	ราคา
Mo11-LD080P	9,416.-

KT Code	ราคา
Mo11-LD080PI	10,700.-

Laser Level เครื่องตั้งระดับเลเซอร์



มาราธอน

คุณสมบัติ

- สามารถหมุนได้ 360 องศา
- มีระบบเตือนเมื่อตัวเครื่องไม่อยู่ในแนวระนาบ
- ปรับแนวเส้นอัตโนมัติ เมื่อทำงานในแนวระนาบที่มีมุมไม่เกิน 3 องศา



SJ-215



SJ-225



SJ-315



SJ-515

รุ่นพิเศษ
ลำแสงสีเขียว
คมชัดไม่บอดสี
มองเห็นเส้น
ภายนอกอาคาร

KT Code	M315-4510	M315-4512	M315-4515	M315-4520
รุ่น	SJ-215	SJ-225	SJ-315	SJ-515
สีลำแสงเลเซอร์	สีแดง (ใช้ภายในอาคาร)	สีแดง (ใช้ภายในอาคาร)	สีแดง (ใช้ภายในอาคาร)	สีเขียว (ใช้ภายในและนอกอาคาร คมชัดไม่บอดสี)
ความแม่นยำของเส้น	±1.0mm/5m	±1.0mm/5m	±1.0mm/5m	±1.0mm/5m
ความแม่นยำของจุด	±1.0mm/1m	±1.0mm/1m	±1.0mm/1m	±1.0mm/1m
ความยาวคลื่นเลเซอร์	635mm	635mm	635mm	532mm
จำนวนเส้นแนวนอน	1	1	1	1
จำนวนเส้นแนวตั้ง	4	4	4	4
แหล่งพลังงาน	ถ่าน AA x 3	ถ่าน AA x 3 / แบตเตอรี่ลิเธียมไอออน (ชาร์จได้)	แบตเตอรี่ลิเธียมไอออน (ชาร์จได้)	แบตเตอรี่ลิเธียมไอออน (ชาร์จได้)
ราคา	4,550.-	4,700.-	5,700.-	14,500.-

ขาตั้งปรับระดับ

คุณสมบัติ

- ปรับระดับได้สูงสุด 120 cm
- มีความแข็งแรงทนทาน
- ขาตั้งแน่นหนา ป้องกันการโยกและสั่นคลอนขณะใช้งาน
- เหมาะสำหรับเครื่องตั้งระดับเลเซอร์ของ Marathon ทุกรุ่น



KT Code	รายละเอียดสินค้า	วัสดุ	ปรับระดับ	ราคา
M3015-4610	ขาตั้งอลูมิเนียม	อลูมิเนียม	ต่ำสุด 60cm / สูงสุด 120cm	680.-

Electric Bench Grinder

มอเตอร์หินไฟ “ยูตานิ”

YUTANI

ยูตานิ

KT Code	รุ่น	พิกัดขนาด มอเตอร์ (hp)	ขนาดหิน (นิ้ว)	ระบบไฟฟ้า	ความเร็วรอบ (rpm)	ราคา
Y071-0110	JP-06	1/4 hp	6" x 5/8" x 1/2"	1เฟส 220V	2850	2,050.-
Y071-0130	JP-08	1/2 hp	8" x 3/4" x 5/8"	1เฟส 220V	2850	3,790.-
Y071-0140	JP-08 (3 เฟส)	1/2 hp	8" x 3/4" x 5/8"	3เฟส 380V	2850	3,790.-
Y071-0160	JP-10	1 hp	10" x 1" x 1"	1เฟส 220V	2850	6,600.-
Y071-0170	JP-10 (3 เฟส)	1 hp	10" x 1" x 1"	3เฟส 380V	2850	6,600.-



Electric Bench Grinder

มอเตอร์ขัดเพลลาแหลม “ยูตานิ”

YUTANI

ยูตานิ

KT Code	รุ่น	พิกัดขนาด มอเตอร์ (hp)	ระบบไฟฟ้า	ความเร็วรอบ (rpm)	ราคา
Y071-0120	JP-025	1/4 hp	1เฟส 220V	3000	2,050.-
Y071-0150	JP-050	1/2 hp	1เฟส 220V	3000	3,790.-
	JP-050 (3 เฟส)	1/2 hp	3เฟส 380V	3000	3,790.-
Y071-0180	JP-100	1 hp	1เฟส 220V	3000	6,600.-
Y071-0185	JP-100 (3 เฟส)	1 hp	3เฟส 380V	3000	6,600.-
Y071-0190	JP-200	2 hp	1เฟส 220V	3000	7,300.-
Y071-0200	JP-200 (3 เฟส)	2 hp	3เฟส 380V	3000	7,300.-



Electric Blower

บีลมมทอยโข่ง “เคที”

เคที

KT Code	ขนาดท่อลม (นิ้ว)	ขนาด มอเตอร์ (W)	ระบบไฟฟ้า	ราคา
Z021-2010	2"	200	1เฟส 220V	1,500.-
Z021-2020	2-1/2"	300	1เฟส 220V	1,850.-
Z021-2030	3"	400	1เฟส 220V	2,280.-
Z021-2040	4"	650	1เฟส 220V	4,580.-



Portable Cable Reel

ล้อสายไฟ “เคที”

เคที

• ล้อสายไฟที่ความยาว 20 m

KT Code	ขนาดสายไฟ (Sqmm)	ความยาวสายไฟ (m)	ราคา
Z041-0010	0.5 Sqmm	20 m	680.-
Z041-0030	1.0 Sqmm	20 m	820.-
Z041-0050	1.5 Sqmm	20 m	950.-
Z041-0070	2.5 Sqmm	20 m	1,350.-

• ล้อสายไฟที่ความยาว 30 m

KT Code	ขนาดสายไฟ (Sqmm)	ความยาวสายไฟ (m)	ราคา
Z041-0020	0.5 Sqmm	30 m	850.-
Z041-0040	1.0 Sqmm	30 m	1,050.-
Z041-0060	1.5 Sqmm	30 m	1,200.-
Z041-0080	2.5 Sqmm	30 m	1,750.-

• ล้อสายไฟ รุ่น มีสายดิน

KT Code	ขนาดสายไฟ (Sqmm)	ความยาวสายไฟ (m)	ราคา
Z041-0110	1.0 Sqmm	20 m	1,080.-
Z041-0130	1.5 Sqmm	20 m	1,220.-
Z041-0150	2.5 Sqmm	20 m	1,700.-
Z041-0120	1.0 Sqmm	30 m	1,350.-
Z041-0140	1.5 Sqmm	30 m	1,580.-
Z041-0160	2.5 Sqmm	30 m	2,200.-



INDUSTRIAL & MISCELLANEOUS

Bench Grinder

มอเตอร์หินไฟ



เคที



QXG6
มอเตอร์หินไฟ 6 นิ้ว 1/4 HP



QXG8
มอเตอร์หินไฟ 8 นิ้ว 1/2 HP
(ไม่มีเลนส์ขยาย)



QXG-10 DL
มอเตอร์หินไฟ 10 นิ้ว 1 HP
(ไม่มีเลนส์ขยาย)



TLG-150BGA
พร้อมล้อผ้า 6" 10mm
จำนวน 2 อัน

รุ่น	QXG6 (6 นิ้ว)	QXG8 (8 นิ้ว)	QXG-10DL (10 นิ้ว)	TLG-150BGA
KT Code	KT-J012-1010	KT-J012-1020	KT-J012-1030	KT-J012-1050
Motor (พิกัดกำลังมอเตอร์)	1/4 HP	1/2 HP	1 HP	1/2 HP
Speed (rpm) (ความเร็วรอบ/นาที)	2850	2850	2850	2850
Shaft Dia. (เส้นผ่าศูนย์กลางเพลลา)	1/2"	5/8"	3/4"	-
Wheel Size (ขนาดล้อหินไฟ)	dia 6" x 3/4"	dia 8" x 3/4"	dia 10" x 1"	ล้อผ้า 6"
Lamp	no	no	yes	-
Wheel Dressing Tool	no	no	yes	-
Cast Iron Base	no	no	yes	-
Coolant Tray	no.	yes	yes	-
Magnified eye - shield	yes	no	no	-
ราคา	2,350.-	3,300.-	6,800.-	3,500.-

Drill Press Vice / Hand Press

ปากก้าจับเหล็กติดแทนเจาะ / แทนอัตโนมัติ

ปากก้าจับเหล็กติดแทนเจาะ 2 ชั้น / Mechanical Vice



เคที

KT Code	รุ่น	Width of jaw (mm/inch)	Height of jaw (mm)	Max. opening (mm)	Length wise stroke	Cross wise stroke	ราคา
KT-J016-2310	Q97-80	80/3"	30	65	70	65	2,000.-



ปากก้าจับเหล็กติดแทนเจาะชั้นเดียว / Drill Press Vice

KT Code	รุ่น	Width of jaw (mm/inch)	Height of jaw (mm)	Max. opening (mm)	น้ำหนัก (kg)	ขนาด (mm)	ราคา
KT-J016-2100	Q193A	75/3"	19	78	19	33x30x22	540.-
KT-J016-2110	Q194A	100/4"	26	110	30	33x32x21	600.-
KT-J016-2120	Q195A	125/5"	26	128	42	43x30x29	950.-

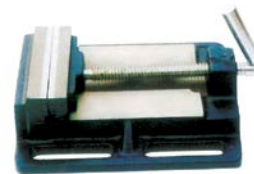

Angle Ruler

เหล็กฉาก-ไม้บรรทัดเหล็กตรง-เหล็กฉากปรับองศาได้ / Angle Guide

ตัวนำตัด-วัดองศาสำหรับงานช่าง ทำจากเหล็ก (Super Angle Guide)

สำหรับนำตัดด้วยเครื่องเลื่อย, ไร่เตอร์, จิ๊กซอว์ ฯลฯ



เคที

KT Code	รุ่น	ขนาด	รายละเอียด	มิติ (cm)	ราคา
KT-J017-6010	6025-20"	20"	ไม้บรรทัดเหล็กตรง	59*15*12	100.-
KT-J017-6020	6025-24"	24"	ไม้บรรทัดเหล็กตรง	69*15*12	120.-



Electric Engraver

ปากกาแกะสลักไฟฟ้า จากเยอรมัน

Signograph 25 (Set) 25 Watt

For tradesmen and homeworkers. A powerful engraver with interchangeable hardened stylus and hard metal stylus. Especially suitable for hard materials and for all soft metals, plastic etc.

KT Code	รุ่น	แบบ	ราคา
S121-0010	1500740	ธรรมดา	3,000.-

* เหมาะสำหรับแกะสลักเหล็ก, แก้ว และอื่นๆ

อะไหล่ปากของปากกาไฟฟ้า Signograph S122-0010 = ราคา 900.-



SIGNOGRAPH

ซีโนกราฟ

Suction Lifter (for Glass, Mirrors)

ที่จับยกกระจก จากเยอรมัน



V021-0010

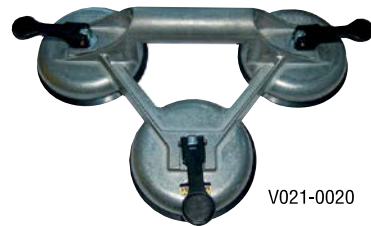

V021-0020

KT Code	รุ่น	ชนิด	ยกกระจกได้ หนัก (kg)	ราคา	อะไหล่ยาง อื่นละ
V021-0010	602.40	2 ขา	40	3,110.-	1,150.-
V021-0020	603.00	3 ขา	80	5,000.-	1,150.-

* อะไหล่ยางของทั้ง 2 รุ่น เป็นอะไหล่เหมือนกัน ใช้แทนกันได้

VERIBOR

เวอร์ริบอร์

Flex-Shaft Grinder / Flex-Shaft Carvers

เครื่องเจียสายอ่อน จากไต้หวัน



WINSA

วินซาร์

KT Code	รุ่น	ขนาดแรงม้า (hp)	ความเร็วรอบ	ขนาดหัวจับ	ราคา
KT-W011-0020	CS 301	1/4 hp	500-22,000 rpm	a36 (915 mm)	8,000.-

KT-W012-0010

- CS-304 Handpiece/woodcarving chisel set



* Max speed : 10,000 rpm
* 5 pcs/set chisel bits
* 2 pcs/set-Wrench

ราคา 2,500.-

KT-W012-0040

- CS-507 1/4" (6mm) Collet handpiece



* With collet sleeve:
2 pcs/set
* size : 1/8", 3/32" or
3mm, 2.38mm
* 2 pcs/set-Spanner-
10 & 17mm

ราคา 2,400.-

KT-W012-0050

- CS-508 Slim-1/8" (3mm) Collet handpiece



* With collet : 2 pcs/set
* size : 1/8", 3/32"
or 3mm, 2.38mm
* 1 pc/Spanner-10mm

ราคา 2,400.-

INDUSTRIAL & MISCELLANEOUS

Multi Purpose Hoses : สายอเนกประสงค์ แก๊ส/ของเหลว

Piping for factory equipments & Machine parts Machine tool,
Assembling robots, injection machine, Printing machine



High Performance Hose
TOYOX

โตโยค

KT Code	Model	นิ้ว	I.D. x O.D. (มิล)	แรงดันใช้งาน MPa (kgf/cm ²)	แรงดันระเบิด MPa (kgf/cm ²)	น้ำหนัก kg/Roll	ความยาว/ม้วน (m)	ราคา/ม้วน (บาท)
• สาย "โตโยรอน" สำหรับงานทั่วไป (T Type TOYORON) Hose Material : PVC Working Temp (°C) : -5~60°								
T291-T04	T04	5/32"	4 x 9	0-1.0 (0-10)	7.7 (77)	7	100	3,650.-
T291-T06	T06	4/4"	6 x 11	0-1.0 (0-10)	7.3 (73)	9	100	4,300.-
T291-T08	T08	5/16"	8 x 13.5	0-1.0 (0-10)	5.5 (55)	13	100	5,450.-
T291-T09	T09	3/8"	9 x 15	0-1.0 (0-10)	5.0 (50)	15	100	6,750.-
T291-T10	T10	13/32"	10 x 16	0-1.0 (0-10)	5.0 (50)	16	100	7,650.-
T291-T12	T12	1/2"	12 x 18	0-0.8 (0-8)	5.0 (50)	19	100	8,150.-
T291-T15	T15	5/8"	15 x 22	0-0.8 (0-8)	4.0 (40)	19	100	11,400.-
T291-T19	T19	3/4"	19 x 26	0-0.6 (0-6)	3.8 (38)	16	50	7,150.-
T291-T25	T25	1"	25 x 33	0-0.6 (0-6)	3.0 (30)	25	50	10,850.-
T291-T32	T32	1 1/4"	32 x 41	0-0.4 (0-4)	2.3 (23)	35	50	16,300.-
T291-T38	T38	1 1/2"	38 x 48	0-0.4 (0-4)	1.9 (19)	45	50	22,900.-
T291-T50	T50	2"	50 x 62	0-0.3 (0-3)	1.5 (15)	54	40	28,950.-
T291-T63	T63	2 1/2"	63 x 80	0-0.3 (0-3)	1.3 (13)	53	20	26,550.-
T291-T75	T75	3"	75 x 92	0-0.3 (0-3)	1.2 (12)	62	20	31,950.-
• สาย "โตโยสปริง" เสริมโครงเหล็ก ใช้กับระบบดูดฝุ่นได้ (TS Type TOYOSPRING) : PVC Working Temp (°C) : -5~60°								
T291-TS8	TS-8	5/16"	8 x 13.5	-0.1-0.8 (-1-8)	5.0 (50)	14	100	6,550.-
T291-TS9	TS-9	3/8"	9 x 15	-0.1-0.8 (-1-8)	5.0 (50)	17	100	7,900.-
T291-TS12	TS-12	1/2"	12 x 18	-0.1-0.5 (-1-5)	3.5 (35)	23	100	9,550.-
T291-TS15	TS-15	5/8"	15 x 22	-0.1-0.5 (-1-5)	3.5 (35)	32	100	13,200.-
T291-TS19	TS-19	3/4"	19 x 26	-0.1-0.4 (-1-4)	3.0 (30)	21	50	8,550.-
T291-TS25	TS-25	1"	25 x 33	-0.1-0.4 (-1-4)	2.1 (21)	27	50	12,400.-
T291-TS32	TS-32	1 1/4"	32 x 41	-0.1-0.3 (-1-3)	2.0 (20)	31	40	14,250.-
T291-TS38	TS-38	1 1/2"	38 x 48	-0.1-0.3 (-1-3)	1.7 (17)	39	40	19,450.-
T291-TS50	TS-50	2"	50 x 62	-0.1-0.3 (-1-3)	1.4 (14)	60	40	31,850.-
T291-TS63	TS-63	2 1/2"	63 x 80	-0.1-0.2 (-1-2)	1.4 (14)	54	20	27,650.-
T291-TS75	TS-75	3"	75 x 92	-0.1-0.2 (-1-2)	1.3 (13)	62	20	34,150.-
T291-TS90	TS-90	3 1/2"	90 x 108	-0.1-0.2 (-1-2)	1.3 (13)	44	10	29,550.-
T291-TS100	TS-100	4"	100 x 118	-0.1-0.2 (-1-2)	1.3 (13)	48	10	31,500.-
• สาย "โตโยริง" เสริมโครงพลาสติก PET ใช้กับระบบดูดฝุ่นได้ (GS Type TOYORING) : PVC+PET (Reinforcement) Working Temp (°C) : -5~60°								
T291-TG9	TG-9	3/8"	19 x 15	-0.1-0.8 (-1-8)	3.5 (35)	14	100	10,900.-
T291-TG12	TG-12	1/2"	12 x 18	-0.1-0.5 (-1-5)	3.0 (30)	18.5	100	13,150.-
T291-TG19	TG-19	3/4"	19 x 27	-0.1-0.4 (-1-4)	2.5 (25)	18	50	11,650.-
T291-TG25	TG-25	1"	25 x 34	-0.1-0.4 (-1-4)	2.0 (20)	25	50	17,250.-
T291-TG32	TG-32	1 1/4"	32 x 41	-0.1-0.3 (-1-3)	1.5 (15)	28	40	19,550.-
T291-TG38	TG-38	1 1/2"	38 x 48	-0.1-0.3 (-1-3)	1.5 (15)	28	40	25,500.-
T291-TG50	TG-50	2"	50.8 x 62.8	-0.1-0.3 (-1-3)	1.2 (12)	28	40	39,550.-

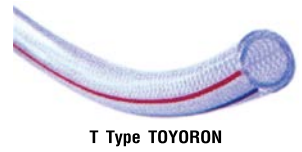

Pneumatic Hoses : สายลมสีเหลือง / Spray Hoses : สายสเปรย์น้ำยา/ลม

Piping for factory equipments. Various air tools. Impact wrench, Spray gun and Air driver, etc.

วัสดุ : PVC + วัสดุเสริมความแข็งแรง : ค่ายไฟลอสเตอร์

High Performance Hose
TOYOX

โตโยค

KT Code	Model	นิ้ว	I.D. x O.D. (มิล)	แรงดันใช้งาน MPa (kgf/cm ²)	แรงดันระเบิด MPa (kgf/cm ²)	น้ำหนัก kg/Roll	ความยาว/ม้วน (m)	ราคา/ม้วน (บาท)
• สายลมสีเหลือง "โตโยร็อก" สำหรับเครื่องสกรูคดลม, เครื่องมือลม (R Type TOYOROCK) Working Temp (°C) : -5~60°								
T291-RY9	RY9	3/8"	9.5 x 16	0-1.7 (0-17)	10.0 (100)	18	100	10,350.-
T291-RY12	RY12	1/2"	12.5 x 20	0-1.7 (0-17)	10.0 (100)	27	100	13,950.-
T291-RY19	RY19	3/4"	19 x 27	0-1.5 (0-15)	9.0 (90)	41	100	19,650.-
T291-RY25	RY25	1"	25 x 33	0-1.2 (0-12)	6.0 (60)	51	100	30,350.-
• สายสเปรย์น้ำยา/ลม "โตโยสเปรย์" สำหรับพ่นยา, ฆ่า (SP Type TOYOSPRAY) Working Temp (°C) : -0~60°								
T291-SP8	SP-8	5/16"	8.5 x 14.0	0-4.0 (0-40)	15 (150)	15	100	5,850.-



R Type TOYOROCK : สำหรับลม



SP Type TOYOSPRAY : สำหรับน้ำ, เคมีบางชนิด

Multi Purpose Hoses : สายลมอเนกประสงค์

คุณสมบัติพิเศษ

- น้ำหนักเบากว่ายาง 40% สะดวก เพิ่มประสิทธิภาพในการใช้งาน
- สายนิ่มอ่อนตัวกว่าท่อยางหรือท่อพลาสติกทั่วไป
- ทนทาน ช่วยลดค่าใช้จ่าย ลดค่าซ่อมบำรุง
- สวมใส่ง่าย ประหยัดเวลาในการติดตั้ง มีมาตรฐานในการทำงาน



High Performance Hose
TOYOX

โตโยค

KT Code	Model	นิ้ว	I.D. x O.D. (มิล)	แรงดันใช้งาน MPa (kgf/cm ²)	แรงดันระเบิด MPa (kgf/cm ²)	น้ำหนัก kg/Roll	ความยาว/ม้วน (m)	ราคา/ม้วน (บาท)
• สายลมอเนกประสงค์ "โตโยแบล็ค" (TOYOBLACK) Working Temp (°C) : -5~60°								
T291-TBK-6	TBK-6	1/4"	6 x 11	0-10	62	9	100	3,680.-
T291-TBK-8	TBK-8	5/16"	8 x 13.5	0-10	62	13	100	5,160.-
T291-TBK-9	TBK-9	3/8"	9 x 15	0-10	62	15	100	5,380.-
T291-TBK-12	TBK-12	1/2"	12 x 18	0-8	62	17	100	6,840.-
T291-TBK-15	TBK-15	5/8"	15 x 22	0-8	62	27	100	8,910.-
T291-TBK-19	TBK-19	3/4"	19 x 26	0-6	50	17	50	5,570.-



Toyowelder : สายลมคู่งานเชื่อมแก๊ส

วัสดุ : Styrene Butadiene Rubber-Natural Rubber
 วัสดุเสริมความแข็งแรง : ค่ายไฟลีโอสเทอส์



โตโยค

KT Code	Model	สี : ประเภท	นิ้ว	I.D. x O.D. (มิล)	แรงดันใช้งาน MPa (kgf/cm ²)	แรงดันระเบิด MPa (kgf/cm ²)	น้ำหนัก kg/Roll	ความยาว/ม้วน (m)	ราคา/ม้วน บาท
• สายลมคู่งานเชื่อมแก๊ส "โตโยเวลเดอร์" (TOYOWELDER)								Working Temp (°C) : -25-80°	
T291-TWR06	TWR06	Red : สายแก๊ส Yellow : สายลม	1/4	6.3 x 13.3	20	60	32	100	7,400.-



Toyofoods : ท่ออาหารอเนกประสงค์

ท่ออุตสาหกรรมอาหาร เครื่องจักรและอุปกรณ์สำหรับผลิตอาหาร
 เหมาะสำหรับงานที่เกี่ยวข้องกับอาหาร

วัสดุ : PVC (Non-Phthalic acid)

วัสดุเสริมความแข็งแรง : ค่ายไฟลีโอสเทอส์ (NTS)



โตโยค

KT Code	Model	นิ้ว	I.D. x O.D. (มิล)	แรงดันใช้งาน MPa (kgf/cm ²)	น้ำหนัก kg/Roll	ความยาว/ม้วน (m)	ราคา/ม้วน บาท	
• ท่ออาหารอเนกประสงค์ "โตโยฟู๊ดส์" (TOYOFOODS)								Working Temp (°C) : -5-70°
T291-TFB6	TFB-6	1/4"	6 x 11	0-1.0 (0-10)	9	100	5,950.-	
T291-TFB8	TFB-8	5/16"	8 x 13.5	0-1.0 (0-10)	13	100	7,750.-	
T291-TFB9	TFB-9	3/8"	9 x 15	0-1.0 (0-10)	15	100	9,350.-	
T291-TFB10	TFB-10	13/32"	10 x 16	0-1.0 (0-10)	16	100	10,600.-	
T291-TFB12	TFB-12	1/2"	12 x 18	0-0.8 (0-8)	19	100	11,500.-	
T291-TFB15	TFB-15	5/8"	15 x 22	0-0.8 (0-8)	27	100	15,900.-	
T291-TFB19	TFB-19	3/4"	19 x 26	0-0.6 (0-6)	16	50	10,100.-	
T291-TFB25	TFB-25	1"	25 x 33	0-0.6 (0-6)	25	50	15,100.-	
T291-TFB32	TFB-32	1 1/4"	32 x 41	0-0.4 (0-6)	35	50	22,800.-	
T291-TFB38	TFB-38	1 1/2"	38 x 48	0-0.4 (0-4)	45	50	32,100.-	
T291-TFB50	TFB-50	2"	50 x 62	0-0.3 (0-4)	54	40	39,600.-	



Toyosilicone : ท่อทนความร้อนอเนกประสงค์

วัสดุ : Silicone Rubber

วัสดุเสริมความแข็งแรง : ค่ายไฟลีโอสเทอส์ (NTS)



โตโยค

KT Code	Model	นิ้ว	I.D. x O.D. (มิล)	แรงดันใช้งาน MPa (kgf/cm ²)	น้ำหนัก kg/Roll	ความยาว/ม้วน (m)	ราคา/ม้วน บาท	
• ท่อทนความร้อนอเนกประสงค์ "โตโยซิลิโคน" (TOYOSILICONE)								Working Temp (°C) : -5-70°
T291-TSI5	TSI-5	3/16"	4.8 x 10.6	0-1.0 (0-10)	1.8	20	11,250.-	
T291-TSI6	TSI-6	1/4"	6.3 x 12.3	0-1.0 (0-10)	2.3	20	13,150.-	
T291-TSI8	TSI-8	5/16"	7.9 x 14.3	0-1.0 (0-10)	2.9	20	14,900.-	
T291-TSI9	TSI-9	3/8"	9.5 x 16.0	0-1.0 (0-10)	3.2	20	15,350.-	
T291-TSI12	TSI-12	1/2"	12.7 x 19.5	0-0.5 (0-5)	2.1	10	9,650.-	
T291-TSI15	TSI-15	5/8"	15.9 x 24.0	0-0.5 (0-5)	3.1	10	11,750.-	
T291-TSI19	TSI-19	3/4"	19.0 x 28.0	0-0.5 (0-5)	4.1	10	15,600.-	
T291-TSI25	TSI-25	1"	25.4 x 35.5	0-0.5 (0-5)	5.9	10	22,750.-	
T291-TSI32	TSI-32	1 1/4"	32.0 x 43.5	0-0.5 (0-5)	8.5	10	39,050.-	
T291-TSI38	TSI-38	1 1/2"	38.1 x 43.5	0-0.5 (0-5)	10.5	10	47,700.-	
T291-TSI50	TSI-50	2"	50.8 x 64.5	0-0.3 (0-3)	7.9	5	67,500.-	



PVC Lay Flat Hose : สายส่งน้ำพีวีซี

ใช้สำหรับส่งน้ำในงานอุตสาหกรรม ก่อสร้าง การเกษตร และชลประทาน ง่ายต่อการจัดเก็บ
 ทนแรงดันสูง น้ำหนักเบา ทนแดดทนฝน สวมง่าย

อายุการใช้งานยาวนาน มีสัญลักษณ์บอกระยะที่ทุก 1 เมตร

วัสดุ : PVC

วัสดุเสริมความแข็งแรง : ค่ายไฟลีโอสเทอส์



โตโยค

KT Code	Model	ขนาด (นิ้ว)	I.D. x O.D. (มิล)	แรงดันใช้งาน Bar	น้ำหนัก kg/Roll	ความยาว/ม้วน (m)	ราคา/ม้วน บาท
• สายส่งน้ำพีวีซี (PVC Lay Flat Hose)							
T291-LF38	LF38	1 1/2"	40 x 42.2	5	20	100	4,080.-
T291-LF50	LF50	2"	53 x 55.2	4	26	100	4,580.-
T291-LF63	LF63	2 1/2"	65 x 67.2	4	32	100	6,690.-
T291-LF75	LF75	3"	77 x 79.2	4	36	100	7,590.-
T291-LF100	LF100	4"	103 x 105.5	4	55	100	10,520.-
T291-LF125	LF125	5"	127.5 x 130.1	4	75	100	18,770.-
T291-LF150	LF150	6"	154 x 156.6	3	45	50	10,060.-
T291-LF200	LF200	8"	204 x 207.6	3	80	50	20,330.-



INDUSTRIAL & MISCELLANEOUS

Thick PVC Hose

ท่ออ่อนอย่างหนา (สีส้ม)
สำหรับน้ำ, ยาม้าแมลง, เคมีบางชนิด



โอเชียนสโตน

KT code	สินค้า	ขนาด(in)	ขนาด(mm)	น้ำหนัก(kg)	ความยาว(m)	ราคา
0121-0620	Oceanstone	1/2"	12 x 18	18	100	2,670.-
0121-0630		5/8"	15 x 22	27	100	4,000.-
0121-0640		3/4"	19 x 27	36	100	5,340.-
0121-0650		7/8"	22 x 31	46	100	6,820.-



0121-0620, 0121-0630,
0121-0640, 0121-0650

LDPE Cable Cover

ท่อเคลือบหุ้มสายไฟ



โอเชียนสโตน

KT code	สินค้า	ความหนา (mm)	ขนาด (mm)	ความยาว (m)	ราคา
0121-0700	ท่อเคลือบหุ้มสายไฟ (สีดำ)	1	16	100	1,200.-



0121-0700

Gas Hose

สายแก๊ส (สีใส/น้ำเงิน-แดง)



โอเชียนสโตน

KT code	สินค้า	ขนาด (in)	ขนาด(mm) IDxOD	น้ำหนัก (kg)	ความยาว (m)	แรงดันใช้งาน (kg/cm ²)	แรงดันสูงสุด (kg/cm ²)	ราคา
0121-0810	Oceanstone OS-R09	3/8"	9.5 x 18.5	15	60	4	40-50	2,520.-

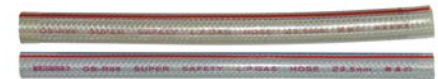

0121-0810

Spiral Suction Hose

ท่อดูดน้ำ (สีน้ำเงิน/ใส) แบบมีโครงพลาสติกด้านใน สายจะไม่ยุบตัวเมื่อดูดน้ำ



โอเชียนสโตน

KT code	สินค้า	ขนาด (in)	ขนาด(mm) IDxOD	น้ำหนัก (kg)	ความยาว (m)	ราคา
0121-0910	Oceanstone	2"	51 x 58	19.5	24	2,930.-
0121-0920	Oceanstone	3"	71.5 x 81.5	39.5	24	6,100.-



0121-0910



0121-0920

Multi-Purpose Reinforced Hose

สายยางเสริมเชือกถัก (สีน้ำเงิน-แดง/ใส)
สำหรับน้ำ



โอเชียนสโตน

KT code	สินค้า	ขนาด (in)	ขนาด(mm) IDxOD	น้ำหนัก (kg)	ความยาว (m)	แรงดันใช้งาน (kg/cm ²)	แรงดันสูงสุด (kg/cm ²)	ราคา
0121-1010	Oceanstone	5/16"	8 x 13	9	100	10	50	1,620.-
0121-1020		3/8"	9.5 x 14	10	100	10	45	1,700.-
0121-1030		1/2"	12.5 x 17.5	15	100	8	25	2,550.-
0121-1040		5/8"	15.5 x 21	19	100	8	24	3,230.-
0121-1050		3/4"	19 x 25	26	100	8	23	4,420.-



0121-1010



0121-1020



0121-1030



0121-1040



0121-1050

Spray Hose

สายพ่นยาเสริมเชือกถัก (สีเหลือง-ส้ม)

OCEANSTONE

โอเชียนสโตน

KT code	สินค้า	ขนาด (mm)	ความยาว (mm)	แรงดันใช้งาน (kg/cm ²)	แรงดันสูงสุด (kg/cm ²)	ราคา
0121-0100	KOYA สก๊อท	8.5	100	30	120-170	1,980.-



0121-0100

Multi-Layer Spray Hose

สายพ่นยา/พ่นน้ำ รุ่นยาง 3 ชั้น เสริมเชือกถัก 2 ชั้น (สีเหลือง-ส้ม)

OCEANSTONE

โอเชียนสโตน

สำหรับเครื่องพ่นยา



0121-0200



KT code	สินค้า	ขนาด(mm)	ความยาว(mm)	แรงดันใช้งาน(kg/cm ²)	แรงดันสูงสุด(kg/cm ²)	ราคา
0121-0200	FUTO เรือสู	8.5	100	40	200-260	3,060.-

Water Delivery Flat Hose

สายส่งน้ำเสริมเชือกผ้าใบอย่างดี (รุ่นบาง-สีน้ำเงิน)

OCEANSTONE

โอเชียนสโตน



0121-0310



0121-0320



0121-0330



0121-0340

KT code	สินค้า	ขนาด(in)	ความยาว(m)	น้ำหนัก(kg)	แรงดันใช้งาน(kg/cm ²)	แรงดันสูงสุด(kg/cm ²)	ราคา
0121-0310	Copper Horse	1 1/2	100	16	4	12	3,150.-
0121-0320		2"	100	21	4	12	4,140.-
0121-0330		3"	100	31	4	12	6,120.-
0121-0340		4"	100	41	4	12	8,100.-

Reinforced Air Hose

สายลมเชื่อมเสริมเชือกถัก (สีน้ำเงิน-แดง) ท่อคู่

OCEANSTONE

โอเชียนสโตน

KT code	สินค้า	ขนาด (in)	ขนาด(mm) IDxOD	ความยาว (m)	แรงดันใช้งาน (kg/cm ²)	แรงดันสูงสุด (kg/cm ²)	ราคา
0121-0410	Oceanstone 2 เส้นคู่	1/4"	6.5 x 13	100	20	72	5,220.-



0121-0410

Reinforced Garden Hose

สายฉีดน้ำเสริมเชือกถัก (สีเขียว-เหลือง)

OCEANSTONE

โอเชียนสโตน

KT code	สินค้า	ขนาด (in)	ขนาด(mm) IDxOD	น้ำหนัก (kg)	ความยาว (m)	แรงดันใช้งาน (kg/cm ²)	แรงดันสูงสุด (kg/cm ²)	ราคา
0121-0510	Oceanstone	1/2"	12 x 16	15	100	8	25	2,390.-
0121-0520		5/8"	15 x 20	19	100	8	25	3,020.-



0121-0510
0121-0520

INDUSTRIAL & MISCELLANEOUS

TURBO AERO HOSE (PVC)

สาย PVC สีดำเรียบ

สำหรับ : AIR, OIL, WATER, CHEMICAL

: อากาศ, น้ำมัน, น้ำ, เคมีบางชนิด

SAKURA®

ซากุระ



คุณสมบัติ

- ทนแสง UV, ทนการขัดสี
- มีความยืดหยุ่นสูง ใช้งานง่าย
- น้ำหนักเบา, ทนทานสูง
- รัศมีการงอประมาณ 5 เท่าของ ID
- ผิวภายในเรียบพิเศษ ลดแรงเสียดทาน



การใช้งาน

- ใช้กับเครื่องมือลมในงานก่อสร้าง, งานอุตสาหกรรม
- อุณหภูมิใช้งาน -5 °C ถึง 60 °C

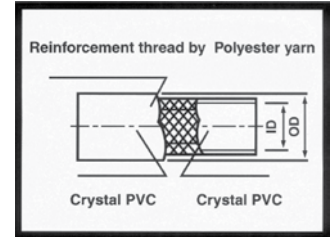

*รูปนี้เป็นแบบพร้อมโรลพลาสติก

KT-CODE	ขนาด		เส้นผ่าศูนย์กลาง		แรงดันใช้งานที่ 20 °C		แรงดันที่ระเบิด 20 °C		ลักษณะ:สินค้า Description	ราคา
	Nominal size ID		Hose Dimension		Working pressure at 20 °C		Bursting pressure at 20 °C			
	Inch	mm	ID(mm)	OD(mm)	psi	bar	psi	bar		
S311-0002	1/4	6	6.3	11.3	250	17	750	50	ม้วนละ: 50 เมตร	1,590.-
S311-0010	1/4	6	6.3	11.3	250	17	750	50	ม้วนละ: 100 เมตร	3,100.-
S311-0004	5/16	8	8	13.5	250	17	750	50	ม้วนละ: 50 เมตร	2,120.-
S311-0020	5/16	8	8	13.5	250	17	750	50	ม้วนละ: 100 เมตร	4,100.-
S311-0006	3/8	9	9.5	15.5	250	17	750	50	ม้วนละ: 50 เมตร	2,360.-
S311-0030	3/8	9	9.5	15.5	250	17	750	50	ม้วนละ: 100 เมตร	4,600.-
S311-0007	1/2	12	12.7	18.7	250	17	750	50	ม้วนละ: 50 เมตร	2,910.-
S311-0040	1/2	12	12.7	18.7	250	17	750	50	ม้วนละ: 100 เมตร	5,700.-

GAS WELDING HOSES

สายลมคู่งานเชื่อมแก๊ส PVC สีน้ำเงิน-แดง

6x6 mm BP 900 psi

สำหรับ : O₂ and ACETYLENE

น้ำหนักเบา-ทนทาน-ทนการตัดไฟ-ทนต่อ ภาพอากาศทุกรูปแบบ

สี (color) : สีน้ำเงิน สำหรับ ออกซิเจน (O₂)

สีแดง สำหรับ อะเซทิลีน (Acetylene)

ทนอุณหภูมิ (Temperature) -40 °C ถึง 70 °C

SAKURA®

ซากุระ

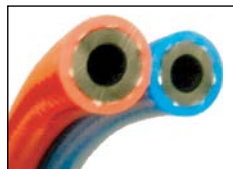

KT-CODE	ขนาดวงใน		ขนาดวงนอก	แรงดันใช้งาน		แรงดันที่ระเบิด		ลักษณะ:สินค้า Description	ราคา
	Inside Diameter		Outside Diameter	Working pressure		Bursting pressure			
	Inch	mm	mm	psi	bar	psi	bar		
S311-1010	1/4 (x2เส้น)	6 (x2เส้น)	13.8 (x2เส้น)	300	20	900	60	ม้วนละ: 50 เมตร	3,610.-
S311-1020	1/4 (x2เส้น)	6 (x2เส้น)	13.8 (x2เส้น)	300	20	900	60	ม้วนละ: 100 เมตร	7,050.-

CABLE TIES

เคเบิล ไท

Material Specification :

Natural nylon : standard cable ties made from U.L. Approved nylon 6/6.

Normal Service temperature rang : -10°C to 85°C

Flamability rating : 94 V-2

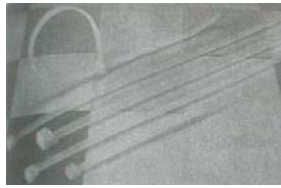
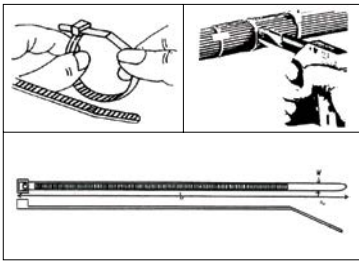

BANDEX

แบนด์ล็อก

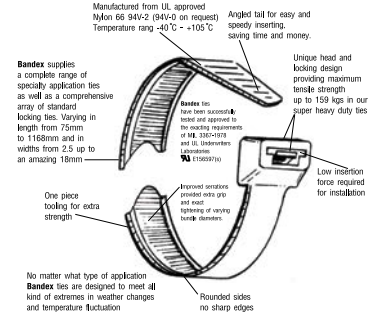

KT Code	สี	ความยาว (L)		ความกว้าง (W)	Max-Bundle Dia.	Min Tensile Strength		บรรจุกล่อง (pcs)	บรรจุแพ็คเกจ (pcs)	ราคา/แพ็คเกจ 100 ชิ้น
		(mm)	(inch)			(lbs)	(kgs)			
B091-CT075-2C1	ขาว	75	3"	2.5	18	18	8	60,000	100	18.-
B091-CT075-2B1	ดำ	75	3"	2.5	18	18	8	60,000	100	20.-
B091-CT100-2C2	ขาว	100	4"	2.5	25	18	8	60,000	100	18.-
B091-CT100-2B2	ดำ	100	4"	2.5	25	18	8	60,000	100	20.-
B091-CT120-2C	ขาว	120	4 3/4"	2.5	30	18	8	50,000	100	34.-
B091-CT120-2B	ดำ	120	4 3/4"	2.5	30	18	8	50,000	100	40.-
B091-CT150-3C	ขาว	150	6"	3.6	39	40	18	25,000	100	45.-
B091-CT150-3B	ดำ	150	6"	3.6	39	40	18	25,000	100	50.-
B091-CT200-3C	ขาว	203	8"	3.2	55	40	18	22,000	100	60.-
B091-CT200-3B	ดำ	203	8"	3.2	55	40	18	22,000	100	69.-
B091-CT200-4C	ขาว	203	8"	4.6	55	50	22	13,000	100	72.-
B091-CT200-4B	ดำ	203	8"	4.6	55	50	22	13,000	100	79.-
B091-CT250-4C	ขาว	250	10"	4.8	74	50	22	12,000	100	136.-
B091-CT250-4B	ดำ	250	10"	4.8	74	50	22	12,000	100	156.-
B091-CT280-4C	ขาว	280	11"	4.8	81	50	22	10,000	100	146.-
B091-CT280-4B	ดำ	280	11"	4.8	81	50	22	10,000	100	168.-
B091-CT310-4C	ขาว	310	12"	4.8	89	50	22	10,000	100	148.-
B091-CT310-4B	ดำ	310	12"	4.8	89	50	22	10,000	100	170.-
B091-CT380-7C	ขาว	380	15"	7.6	110	120	55	4,500	100	338.-
B091-CT380-7B	ดำ	380	15"	7.6	110	120	55	4,500	100	470.-
B091-CT385-4C	ขาว	385	15 3/16"	4.8	116	50	22	9,000	100	253.-
B091-CT385-4B	ดำ	385	15 3/16"	4.8	116	50	22	9,000	100	300.-

Cable Ties

เคเบิล ไท



59425-08HH



Halogen Free



โจแอนท์ล็อก

มาตรฐาน ISO TS18640

ได้รับการยอมรับในวงการยานยนต์



ISO 9001

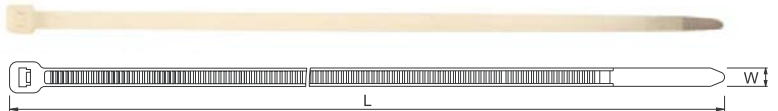

- Available in a wide range of materials.
- Internal serrations allowing for a positive hold onto cable and pipe bundles.
- The design of the head guarantees a high tensile strength while allowing a very low insertion force.
- Fire-resistant, Heat-resistant, UV resistant are available.
- Material : Polyamide 6.6, UL94 V2

KT Code	Model	สี	Length (L)		Width (W)	Max.Bundle Dia. เส้นผ่าศูนย์กลางสูงสุดที่ล็อกได้	Min.Loop Tensile Strength ค่าการต้านทานแรงดึง	Packing จำนวนบรรจุ		ราคา/แพ็คเกจ (100ชิ้น/แพ็คเกจ)
			mm	Inch				pcs/bag	pcs/CTN	
G071-GT80MC	GT-80MC	สีขาว	80	3.15"	2.4	15	8 (17)	100	70,000	16.-
G071-GT80MCB	GT-80MCB	สีดำ	80	3.15"	2.4	15	8 (17)	100	70,000	18.-
G071-GT100MC	GT-100MC	สีขาว	100	4"	2.5	22	8.1 (18)	100	55,000	18.-
G071-GT100MCB	GT-100MCB	สีดำ	100	4"	2.5	22	8.1 (18)	100	55,000	18.-
G071-GT120MC	GT-120MC	สีขาว	120	4.72"	2.5	30	8.1 (18)	100	45,000	34.-
G071-GT120MCB	GT-120MCB	สีดำ	120	4.72"	2.5	30	8.1 (18)	100	45,000	40.-
G071-GT150IC	GT-150IC	สีขาว	150	6"	3.6	35	18.2 (40)	100	30,000	49.-
G071-GT150ICB	GT-150ICB	สีดำ	150	6"	3.6	35	18.2 (40)	100	30,000	50.-
G071-GT200IC	GT-200IC	สีขาว	200	8"	3.6	53	18.2 (40)	100	20,000	67.-
G071-GT200ICB	GT-200ICB	สีดำ	200	8"	3.6	53	18.2 (40)	100	20,000	69.-
G071-GT250STC	GT-250STC	สีขาว	250	10"	4.8	60	22.2 (50)	100	12,000	136.-
G071-GT250STCB	GT-250STCB	สีดำ	250	10"	4.8	60	22.2 (50)	100	12,000	156.-
G071-GT300STC	GT-300STC	สีขาว	300	12"	4.8	76	22.2 (50)	100	11,000	163.-
G071-GT300STCB	GT-300STCB	สีดำ	300	12"	4.8	76	22.2 (50)	100	11,000	170.-
G071-GT300HD	GT-300HD	สีขาว	292	11.5"	7.6	76	54.4 (120)	100	5,000	338.-
G071-GT300HDB	GT-300HDB	สีดำ	292	11.5"	7.6	76	54.4 (120)	100	5,000	470.-

INDUSTRIAL & MISCELLANEOUS

Hose Clamps

เหล็กรัดท่อ "ออบิท" แบบยุโรป

ORBIT
WORMDRIVE HOSE CLIP

ออบิท



KT Code	เบอร์	ขนาดการใช้งาน	บรรจุ		ราคา/ชิ้น
			กล่องย่อย (กล่องหิ้ว)	ลัง (ชิ้น/ลัง)	
0101-0010	# 000	9 - 13	15 x 100	1,500	7.50
0101-0020	# M00	13 - 16	20 x 100	2,000	7.50
0101-0030	# 00	13 - 19	20 x 100	2,000	7.50
0101-0040	# 0	16 - 22	12 x 100	1,200	8.50
0101-0050	# OX	19 - 25	12 x 100	1,200	8.50
0101-0060	# 1A	22 - 29	12 x 100	1,200	9.25
0101-0070	# 1	25 - 35	20 x 50	1,000	9.25
0101-0080	# 1X	28 - 41	20 x 50	1,000	9.25
0101-0090	# 2A	31 - 48	12 x 50	600	10.50
0101-0100	# 2	38 - 54	12 x 50	600	10.50
0101-0110	# 2X	44 - 60	12 x 50	600	10.50
0101-0120	# 3	50 - 70	12 x 50	600	12.00
0101-0130	# 3X	60 - 80	12 x 50	600	12.00
0101-0140	# 4	70 - 90	12 x 25	300	13.50
0101-0150	# 4X	83 - 102	12 x 25	300	13.50
0101-0160	# 5	95 - 115	12 x 25	300	15.50
0101-0170	# 6	104 - 135	12 x 25	300	17.00
0101-0180	# 6X	127 - 146	12 x 25	300	17.00
0101-0190	# 7	146 - 159	BULK	150	19.50
0101-0200	# 8	149 - 178	BULK	150	23.00
0101-0210	# 9	175 - 203	BULK	100	27.00
0101-0220	# 10	200 - 229	BULK	100	31.00
0101-0230	# 11	225 - 254	BULK	100	35.00
0101-0240	# 12	251 - 281	BULK	100	42.00

Hose Clamps

เหล็กรัดท่อ "NPP" แบบอเมริกัน

• ลวดรัดท่อ Series # 4111

NPP[®]

เอ็น-พี-พี



KT Code	No.	Size	จำนวน/กล่องเล็ก	จำนวน/ลัง	ราคา/ชิ้น
N161-3010	08-001	10 mm	100	2000	6.50
N161-3020	08-002	12 mm	100	2000	6.70
N161-3030	08-003	14 mm	100	2000	6.90
N161-3040	08-004	16 mm	100	2000	7.50
N161-3050	08-005	18 mm	100	2000	7.90
N161-3060	08-006	20 mm	50	1000	8.20
N161-3070	08-007	22 mm	50	1000	8.45
N161-3080	08-008	25 mm	50	1000	8.45
N161-3090	08-009	30 mm	50	600	8.75
N161-3100	08-010	35 mm	50	600	9.00
N161-3110	08-011	40 mm	50	600	9.00
N161-3120	08-012	45 mm	50	600	9.25
N161-3130	08-013	50 mm	25	300	10.50
N161-3140	08-014	55 mm	25	300	10.50
N161-3150	08-015	60 mm	25	300	11.00
N161-3160	08-016	65 mm	25	300	11.00
N161-3170	08-017	70 mm	0	100	12.50
N161-3180	08-018	75 mm	0	100	12.50
N161-3190	08-019	80 mm	0	100	12.50
N161-3200	08-020	90 mm	0	100	14.50
N161-3210	08-021	100 mm	0	100	16.00
N161-3220	08-022	120 mm	0	100	18.50
N161-3230	08-023	130 mm	0	100	21.25

Series # 1111 Hose Clamps

KT Code	เบอร์	ขนาดการใช้งาน		ชิ้น/กล่อง	กล่อง/ลัง	จำนวน/ลัง	ราคา/ชิ้น
		นิ้ว	มิลลิเมตร				
N161-0010	000	3/8 - 1/2	9 - 13	100	15	1500	7.50
N161-0020	M00	1/2 - 5/8	13 - 16	100	20	2000	7.50
N161-0030	00	1/2 - 3/4	13 - 19	100	20	2000	7.50
N161-0040	0	5/8 - 7/8	16 - 22	100	12	1200	8.50
N161-0050	OX	3/4 - 1	19 - 25	100	12	1200	8.50
N161-0060	1A	7/8 - 1.1/8	22 - 29	100	12	1200	9.30
N161-0070	1	1 - 1.3/8	25 - 35	50	20	1000	9.30
N161-0080	1X	1.1/8 - 1.5/8	28 - 41	50	20	1000	9.30
N161-0090	2A	1.1/4 - 1.7/8	31 - 48	50	12	600	10.50
N161-0100	2	1.1/2 - 2.1/8	38 - 54	50	12	600	10.50
N161-0110	2X	1.3/4 - 2.3/8	44 - 60	50	12	600	10.50
N161-0120	3	2 - 2.3/4	50 - 70	50	12	600	12.00
N161-0130	3X	2.3/8 - 3.1/8	60 - 80	50	12	600	12.00
N161-0140	4	2.3/4 - 3.1/2	70 - 90	25	12	300	13.50
N161-0150	4X	3.1/4 - 4	83 - 102	25	12	300	13.50
N161-0160	5	3.3/4 - 4.1/4	95 - 115	25	12	300	15.50
N161-0170	6	4.1/8 - 5	104 - 127	25	12	300	17.00
N161-0180	6X	5 - 5.3/4	127 - 146	25	12	300	17.00
N161-0190	7	5.3/4 - 6.1/4	146 - 159	Bulk	150	150	19.50
N161-0200	8	5.7/8 - 7	149 - 178	Bulk	150	150	23.00
N161-0210	9	6.7/8 - 8	175 - 203	Bulk	100	100	27.00
N161-0220	10	7.7/8 - 9	200 - 229	Bulk	100	100	31.00
N161-0230	11	8.7/8 - 10	225 - 254	Bulk	100	100	35.00
N161-0240	12	9.7/8 - 11	251 - 281	Bulk	100	100	42.00



Non-Slip
Hose Clip

Hose Clamps

เหล็กรัดท่อ "ออปิก"

KT Code	รหัสสินค้า	ขนาดการใช้งาน (มม.)	จำนวนบรรจุ		ราคา/ชิ้น
			ชิ้น/กล่อง	ชิ้น/ลัง	
OBW1-TH เข็มขัดรัดท่อ Orbit รุ่นทางปลา					
0101-1110	OBW1-000-TH	9 - 13	100	1,500	10.00
0101-1112	OBW1-M00-TH	13 - 16	100	2,000	10.00
0101-1114	OBW1-00-TH	13 - 19	100	2,000	10.00
0101-1116	OBW1-0-TH	16 - 22	100	1,200	11.00
0101-1118	OBW1-0X-TH	19 - 25	100	1,200	11.00
0101-1120	OBW1-1A-TH	22 - 29	100	1,200	12.00
0101-1122	OBW1-1-TH	25 - 35	50	1,000	12.00
0101-1124	OBW1-1X-TH	28 - 41	50	1,000	12.00
0101-1126	OBW1-2A-TH	31 - 48	50	600	13.00
0101-1128	OBW1-2-TH	38 - 54	50	600	13.00
0101-1130	OBW1-2X-TH	44 - 60	50	600	13.00

OBW4 เข็มขัดรัดท่อ Orbit รุ่นสแตนเลสแท้ทั้งตัว					
0101-1410	OBW4-000	9 - 13	10	2,000	21.00
0101-1412	OBW4-M00	13 - 16	10	2,000	21.00
0101-1414	OBW4-00	13 - 19	10	2,000	21.00
0101-1416	OBW4-0	16 - 22	10	1,200	24.00
0101-1418	OBW4-0X	19 - 25	10	1,200	24.00
0101-1420	OBW4-1A	22 - 29	10	1,200	27.00
0101-1422	OBW4-1	25 - 35	10	1,000	27.00
0101-1424	OBW4-1X	28 - 41	10	1,000	27.00
0101-1426	OBW4-2A	31 - 48	10	600	32.00
0101-1428	OBW4-2	38 - 54	10	600	32.00
0101-1430	OBW4-2X	44 - 60	10	600	32.00
0101-1432	OBW4-3	50 - 70	5	300	35.00
0101-1434	OBW4-3X	60 - 80	5	300	35.00
0101-1436	OBW4-4	70 - 90	5	150	38.00
0101-1438	OBW4-4X	83 - 102	5	150	38.00
0101-1440	OBW4-5	95 - 115	5	150	42.00
0101-1442	OBW4-6	104 - 127	5	150	46.00
0101-1444	OBW4-6X	127 - 146	5	150	46.00
0101-1446	OBW4-7	146 - 159	-	100	55.00
0101-1448	OBW4-8	149 - 178	-	100	60.00
0101-1450	OBW4-9	175 - 203	-	100	65.00
0101-1452	OBW4-10	200 - 229	-	100	70.00
0101-1454	OBW4-11	225 - 254	-	100	75.00
0101-1456	OBW4-12	251 - 281	-	100	80.00

OBWR เข็มขัดรัดท่อ Orbit แบบลวด 2 เส้น					
0101-1810	OBWR-13	10 - 13	100	2,000	5.25
0101-1812	OBWR-16	14 - 16	100	2,000	6.25
0101-1814	OBWR-19	17 - 19	100	2,000	6.25
0101-1816	OBWR-22	20 - 22	100	2,000	6.95
0101-1818	OBWR-25	23 - 25	100	2,000	6.95
0101-1820	OBWR-29	26 - 29	100	2,000	7.25
0101-1822	OBWR-32	30 - 32	50	1,000	8.20
0101-1824	OBWR-38	35 - 38	50	1,000	9.00
0101-1826	OBWR-42	40 - 42	50	1,000	9.00
0101-1828	OBWR-48	45 - 48	50	1,000	9.00
0101-1830	OBWR-54	51 - 54	50	1,000	10.00
0101-1832	OBWR-60	57 - 60	50	1,000	10.65
0101-1834	OBWR-67	64 - 67	50	1,000	11.00
0101-1836	OBWR-73	70 - 73	50	1,000	11.60
0101-1838	OBWR-79	76 - 79	50	500	12.20
0101-1840	OBWR-85	83 - 85	50	500	12.50
0101-1842	OBWR-92	89 - 92	25	500	12.90
0101-1844	OBWR-98	95 - 98	25	500	13.30
0101-1846	OBWR-105	102 - 105	25	500	13.80
0101-1848	OBWR-111	108 - 111	25	500	14.50
0101-1850	OBWR-118	114 - 118	25	500	15.20
0101-1852	OBWR-124	121 - 124	25	500	16.00
0101-1854	OBWR-130	127 - 130	25	500	17.00
0101-1856	OBWR-137	133 - 137	25	500	17.30
0101-1858	OBWR-143	140 - 143	25	500	18.50
0101-1860	OBWR-149	146 - 149	100	500	19.60
0101-1862	OBWR-156	152 - 156	100	500	20.30
0101-1864	OBWR-181	178 - 181	100	500	24.00
0101-1866	OBWR-203	203	100	300	31.80

KT Code	รหัสสินค้า	ช่วงการใช้งานแบบตัดประกอบ		จำนวนบรรจุ	ราคา/ชิ้น
		ความยาว (ม.)	จำนวนหัว		
OBMB เข็มขัดรัดท่อ Orbit แบบขนาด 10 เมตร					
0101-1150	OBMB	10	10	20	420.00

OBW1-TH เข็มขัดรัดท่อ Orbit รุ่นทางปลา
ผลิตจาก เหล็กแข็งพิเศษชุบ Zinc
พร้อมทางปลาเคลือบยาง PVC
คุณสมบัติ ทนแรงดันปกติ รักษาผิวท่อ
ไม่บาดท่อ ถอดออกง่าย
การทนสนิม มากกว่า 144 ชั่วโมง (ทดสอบ
ในน้ำเกลือ)
การใช้งาน 1. ใช้กับท่อที่ต้องถอดประกอบ
บ่อยๆ โดยไม่ต้องใช้เครื่องมือ
2. ใช้กับอุตสาหกรรมครัวเรือน



OBW4 เข็มขัดรัดท่อ Orbit รุ่นสแตนเลสแท้ทั้งตัว
ผลิตจาก สแตนเลส 304 แท้ทั้งตัว
คุณสมบัติ ทนแรงดันปานกลาง
รักษาผิวท่อ ไม่บาดท่อ
การทนสนิม มากกว่า 500 ชั่วโมง (ทดสอบ
ในน้ำเกลือ)
การใช้งาน 1. ใช้ในโรงงานอุตสาหกรรม
2. ใช้ภายนอกอาคาร
3. ใช้ในสภาพแวดล้อมที่มี
การกัดกร่อนสูงปานกลาง
หมายเหตุ เป็นเกรดมาตรฐานที่ใช้ในโรงงาน
อุตสาหกรรมทั่วไป



OBWR เข็มขัดรัดท่อ Orbit แบบลวด 2 เส้น
ผลิตจาก ลวดเหล็กชุบ Zinc
คุณสมบัติ ทนแรงดันต่ำ
การทนสนิม 144 ชั่วโมง (ทดสอบในน้ำเกลือ)
การใช้งาน 1. ใช้กับท่อที่มีลวด
2. ใช้กับท่อที่รับแรงดันต่ำ



OBMB เข็มขัดรัดท่อ Orbit แบบขนาด 10 เมตร
ผลิตจาก สแตนเลส 430 แท้ทั้งตัว
คุณสมบัติ สามารถตัดประกอบได้ทุกขนาด
สำหรับท่อที่มีขนาดใหญ่มากกว่า 2"
การทนสนิม มากกว่า 200 ชั่วโมง (ทดสอบ
ในน้ำเกลือ)
การใช้งาน 1. ใช้กับท่อที่มีขนาดใหญ่มาก
แต่มีแรงดันต่ำ
2. ใช้กับท่อหลายขนาด
ตามความต้องการ โดยไม่ต้อง
เก็บสต็อก
หมายเหตุ 1 ชุด มีความยาว 10 เมตร
มี 10 หัว สำหรับประกอบเข็มขัด



Hose Clamps เหล็กรัดท่อ "NPP"



เอ็น-พี-พี

• เหล็กรัดท่อทางปลา NPP Series #1113

KT Code	เบอร์	ขนาดการใช้งาน		กล่องย่อย/ชิ้น	ชิ้น/กล่อง	ราคา/ชิ้น
		นิ้ว	มิลลิเมตร			
N161-1010	000	3/8 - 1/2	9 - 13	100 x 20	2000	9.75
N161-1020	M00	1/2 - 5/8	13 - 16	100 x 20	2000	9.75
N161-1030	00	1/2 - 3/4	13 - 19	100 x 20	2000	9.75
N161-1040	0	5/8 - 7/8	16 - 22	100 x 12	1200	11.00
N161-1050	0X	3/4 - 1	19 - 25	100 x 12	1200	11.00
N161-1060	1A	7/8 - 1.1/8	22 - 29	100 x 12	1200	11.95
N161-1070	1	1 - 1.3/8	25 - 35	50 x 12	600	11.95
N161-1080	1X	1.1/8 - 1.5/8	28 - 41	50 x 12	600	11.95
N161-1090	2A	1.1/4 - 1.7/8	31 - 48	50 x 12	600	13.60
N161-1100	2	1.1/2 - 2.1/8	38 - 54	50 x 12	600	13.60
N161-1110	2X	1.3/4 - 2.3/8	44 - 60	25 x 12	300	13.60
N161-1120	3	2 - 2.3/4	50 - 70	25 x 12	300	15.60
N161-1130	3X	2.3/8 - 3.1/8	60 - 80	25 x 12	300	15.60
N161-1140	4	2.3/4 - 3.1/2	70 - 90	-	100	17.50
N161-1150	4X	3.1/4 - 4	83 - 102	-	100	17.50
N161-1160	5	3.3/4 - 4.1/4	95 - 115	-	100	20.20
N161-1170	6	4.1/8 - 5	104 - 127	-	100	22.10
N161-1180	6X	5 - 5.3/4	127 - 146	-	100	22.10
N161-1190	7	5.3/4 - 6.1/4	146 - 159	-	100	25.30
N161-1200	8	5.7/8 - 7	149 - 178	-	100	29.90
N161-1210	9	6.7/8 - 8	175 - 203	-	100	34.95
N161-1220	10	7.7/8 - 9	200 - 229	-	100	40.20
N161-1230	11	8.7/8 - 10	225 - 254	-	100	45.35
N161-1240	12	9.7/8 - 11	251 - 281	-	100	54.50



BAND WIDTH
000 - 00 = 9.5 mm
0 - 12 = 12.7 mm

• NPP เหล็กรัดท่อสแตนเลส 304 Series #1202

KT Code	เบอร์	ขนาดการใช้งาน		กล่องย่อย/ชิ้น	ชิ้น/กล่อง	ราคา/ชิ้น
		นิ้ว	มิลลิเมตร			
N161-2010	#06	7/16 - 25/32	11 - 20	10	200	41.-
N161-2024	#08	1/2 - 29/32	13 - 23	10	200	41.-
N161-2030	#10	9/16 - 1-1/16	14 - 27	10	200	42.-
N161-2040	#12	11/16 - 1-1/4	17 - 32	10	200	44.-
N161-2045	#16	13/16 - 1-1/2	21 - 38	10	200	46.-
N161-2050	#20	13/16 - 1-3/4	21 - 44	10	200	48.-
N161-2055	#24	1-1/16 - 2	27 - 51	10	200	52.-
N161-2058	#28	1-5/16 - 2-1/4	33 - 57	10	200	56.-
N161-2060	#32	1-9/16 - 2-1/2	40 - 64	10	200	61.-
N161-2065	#36	1-13/16 - 2-3/4	46 - 70	10	200	63.-
N161-2070	#40	2-1/16 - 3	52 - 76	10	200	65.-
N161-2074	#44	2-5/16 - 3-1/4	59 - 83	10	200	67.-
N161-2078	#48	2-9/16 - 3-1/2	65 - 89	10	200	71.-
N161-2080	#52	2-13/16 - 3-3/4	71 - 95	-	100	74.-
N161-2085	#56	3-1/16 - 4	78 - 102	-	100	78.-
-	#60	3-5/16 - 4-1/4	84 - 108	-	100	80.-
-	#64	3-9/16 - 4-1/2	91 - 114	-	100	82.-
N161-2102	#72	4-1/8 - 5	105 - 127	-	100	85.-
-	#80	4-5/8 - 5-1/2	117 - 140	-	100	89.-
N161-2118	#88	5-1/8 - 6	130 - 152	-	100	95.-
N161-2126	#96	5-5/8 - 6-1/2	143 - 165	-	100	102.-
-	#104	6-1/8 - 7	156 - 178	-	100	110.-
N161-2135	#128	5-5/8 - 8-1/2	143 - 216	-	100	164.-
N161-2152	#152	7-1/8 - 10	181 - 254	-	100	180.-
-	#188	9-3/8 - 12-1/4	238 - 311	-	100	198.-



BAND WIDTH
12.7 mm

Hot Air Welding Gun

ปืนเป่าลมร้อน เชื่อมพลาสติก

สำหรับงานเชื่อมพลาสติกหลากหลายประเภท เช่น PE, PVC, PP, PVDE, PEM, Acrylic, Resin, ABS, Xenoy
ใช้งานได้หลายรูปแบบ ทั้งการทอเชื่อมพลาสติก, เป่าบววีสดู, เป่าให้ท่อหดตัว และการลาอกรี

SURE

ซิวส์



PJ-206A1



PJ-214A

KT CODE	รุ่น	กระแสไฟฟ้า	สวิทช์	อุณหภูมิ	น้ำหนัก	ราคาตั้ง
S471-0010	PJ-206A1	220V-1000W 50-60Hz	3 ระดับ (เปิด/ปิด, สมัย/ลมร้อน)	450 °C	750 g	7,150.-
S471-0020	PJ-214A	220V-1020W 50-60Hz	4 ระดับ (เปิด/ปิด, สมัย/ลมร้อน, แรง/แรงง)	250-600 °C	950 g	11,900.-

อะไหล่

KT CODE	รายการ	ราคาตั้ง
S472-0003	แผ่นกันความร้อน	750.-
S472-0004	ไส้ความร้อน	1,290.-
S472-0006	มอเตอร์ สำหรับ PJ-206A	2,750.-
S472-0006A	มอเตอร์ สำหรับ PJ-214A	2,750.-
S472-0008	ชุดใบพัด	560.-
S472-0013	สวิทช์ เปิด/ปิด สำหรับ 206A	450.-
S472-0013A	สวิทช์ เปิด/ปิด สำหรับ 214A	600.-
S472-0018	ฟิวส์	160.-
S472-0019	ถ่าน	400.-
S472-0023A	สวิทช์ ปรับอุณหภูมิ สำหรับ 214A	2,550.-
S472-0026A	Fuse สำหรับ 214A	300.-
S472-0511	หัวต่อ AT-11 (หัวม้วน)	1,240.-
S472-0521	หัวต่อ AT-21 (หัวกลม)	1,240.-
S472-0531	หัวต่อ AT-31 (หัวแบน)	1,780.-



Cable

สายไฟรอกยนต์

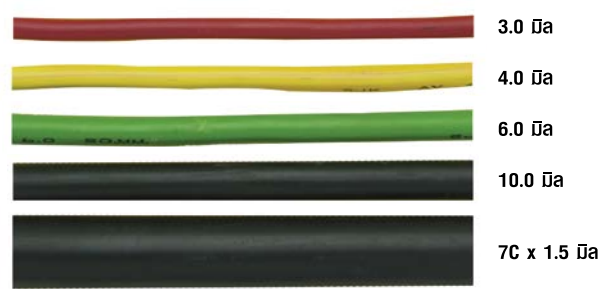

LASER

เลเซอร์

KT Code	Model	ราคา
S491-1005	สายไฟรอกยนต์ 0.5mm (30 เมตร / 1 ม้วน)	130.-
S491-1010	สายไฟรอกยนต์ 1.0mm (30 เมตร / 1 ม้วน)	230.-
S491-1015	สายไฟรอกยนต์ 1.5mm (30 เมตร / 1 ม้วน)	290.-
S491-1020	สายไฟรอกยนต์ 2.0mm (30 เมตร / 1 ม้วน)	320.-
S491-1025	สายไฟรอกยนต์ 2.5mm (30 เมตร / 1 ม้วน)	420.-
S491-1030	สายไฟรอกยนต์ 3.0mm (30 เมตร / 1 ม้วน)	470.-
S491-1060	สายไฟรอกยนต์ 6.0mm (30 เมตร / 1 ม้วน)	900.-

เครื่องเชื่อมพลาสติก จากญี่ปุ่น

เหมาะกับการงานเชื่อมพลาสติกหลากหลายประเภท เช่น PVC, PP, PE, PVDE, ABS, XENOY, PS, ฯลฯ

Plastic Welding Machine (HOT-JET)

เครื่องเชื่อมพลาสติกรุ่นใหม่ ซึ่งได้รับการพัฒนามาจาก รุ่น W-51 ทำให้มีประสิทธิภาพการเชื่อมสูงขึ้นและเป็นเครื่องเชื่อมที่ได้รับความนิยมมากที่สุดของ WINNING

คุณลักษณะ:

- ลดสัญญาณรบกวน โดยการใช้เครื่องเป่าลมชนิดแผ่น Diaphragm ไม่ต้องใช้ใบพัด
- สามารถใช้งานได้หลากหลายรูปแบบ เช่น การทอเชื่อมพลาสติก การเป่าอวสุ การเข้าที่ท่อทศตัว และการลอกสี
- ลดการชำรุดเสียหายของเครื่องเป่าลม โดยการปรับปรุงชิ้นส่วนต่างๆ ให้บำรุงรักษาง่าย และดีขึ้น
- สามารถปรับอุณหภูมิได้ระหว่าง 0-400 °C โดยการใช้หม้อแปลง IC
- ปืนเชื่อมและสายสามารถประกอบเข้ากับเครื่องได้สะดวก โดยข้อต่อที่ออกแบบพิเศษ
- ออกแบบให้มีขนาดเล็กและน้ำหนักเบา ด้วยการปรับให้ W-51-A model based มาใช้กับ W-47-A model.
- มีการออกแบบขนาดของเครื่องเป่าลมช่วยให้ประหยัดพลังงานมากขึ้น (เปรียบเทียบกับรุ่นเก่า, ทำให้เสถียรมากขึ้น)
- ปริมาณลมเพิ่มขึ้น 10%-20%
- เปลี่ยนขนาดเส้นผ่านศูนย์กลางของสายลม ทำให้แรงดันลมตกลดน้อยลง มีประสิทธิภาพมากขึ้น

SPECIFICATIONS

KT Code		W051-0050	W051-0060
Model	หน่วย	NT-WJ25T-II	NT-WJ25S-II
แรงดันไฟฟ้า	V	AC 220	AC 220
ความถี่	Hz	50/60	50/60
กำลังไฟสูงสุด	W	1400	750
ช่วงปรับอุณหภูมิ	°C	0-400	0-400
ปริมาณลม	L/min	120	80
แรงดันลม	KPa	20-40	20-40
น้ำหนักรวม	KG	9	9
ราคา		36,000.-	Call

อุปกรณ์ปืนเชื่อม (Accessories)

WINNING GUN K-1



รุ่น	KT-Code
ปืนเชื่อม K-1	W022-0010
สามารถใช้กับ MD-80, MD-120, W-51, WA-51	
ราคา 7,500.-	

Standard Nozzle



หัวปืนเชื่อมมาตรฐาน
ยาว 5 cm inner Ø 4mm outer 7 mm
ราคา Call



รุ่น	KT-Code
W51, WA51	W022-0100
หัวปืนเชื่อมพิเศษ (อุปกรณ์เสริม)	
เหมาะสำหรับเส้นเชื่อมชนิดอ่อน ช่วยเพิ่มความสะดวกในการทำงาน	
ราคา 7,200.-	

ลักษณะงานที่เหมาะสม



การเชื่อมกันชน

การตัดกันชน

การเลื่อนกันชน

การเชื่อมถังเคมี

การเชื่อมถังเคมี

การเชื่อม PVC

การเชื่อม PVC

WINNING

วินนิ่ง



ส่วนประกอบอะไหล่ 1 ชุด

- ปืนเชื่อม K-1 1 อัน
- ที่รองปืน 1 อัน
- อะไหล่หัวปืนเชื่อม 1 อัน
- สายยางยาว 3m 1 เส้น
- อะไหล่เสริมใส่เชื่อม 1 อัน
- กระเป๋า 1 ใบ

⚠️ ข้อควรระวัง

- เมื่อเลิกใช้งาน ควรปฏิบัติตามขั้นตอนต่อไปนี้ เพื่อชดเชยอายุการใช้งานของไส้ปืนเชื่อม
 - 1.) หมุนปุ่มปรับอุณหภูมิกลับไปที่ตำแหน่ง "OFF" โดยยังคงปล่อยให้เครื่องเป่าลมทำงานต่อสักระยะหนึ่ง
 - 2.) รอประมาณ 5-7 นาที จนกระทั่งลมที่ออกมาจากหัวปืนเชื่อมเย็นลง แล้วจึงปิดสวิทช์ที่ตัวเครื่อง
- หากไส้ปืนเชื่อมขาด เครื่องจะไม่สามารถเป่าลมร้อนออกมาได้ เพียงเปลี่ยนไส้ปืนเชื่อมใหม่ จะสามารถทำงานได้ตามปกติ
- ควรใช้ปืนเชื่อม K-1 ต่อกับเครื่อง Hot Jet เท่านั้น เพื่อการทำงานได้ประสิทธิภาพและอายุการใช้งานสูงสุด เนื่องจากปืนเชื่อม K-1 จะสามารถใช้งานได้ทั้งแรงดันไฟฟ้าไม่เกิน 100V หากมากกว่านี้ไส้ปืนจะเสียหาย และลมจะไม่ถูกส่งเข้าไปในปืนเชื่อม และเมื่อใช้เครื่อง Hot Jet กับไฟบ้าน 220V หม้อแปลงภายในเครื่อง Hot Jet จะแปลงแรงดันไฟฟ้าออกเป็น 100V เพื่อให้ใช้กับปืนเชื่อม K-1 ได้
- เนื่องจากอุณหภูมิในปืนเชื่อมเป็นไม้อัด จึงไม่ควรให้ปืนเชื่อมตกหรือกระแทก ในระหว่างใช้งาน หัวและกระบอกปืนเชื่อมจะร้อนจัด ควรระวังที่จะสัมผัสโดนบริเวณนั้น และไม่ควรรื้อใกล้กับวัสดุไวไฟ ควรวางบนที่ของปืนเพื่อป้องกันอันตรายจากความร้อนของปืน
- สำหรับ รุ่น NT-WJ25S ความยาวของสายลมไม่ควรเกิน 5 เมตร และสำหรับ รุ่น NT-WJ25T กรณีใช้ปืนเชื่อมเดี่ยว ความยาวของสายลมไม่ควรเกิน 10 เมตร กรณีใช้ปืนเชื่อม 2 ชุด ความยาวของสายลมแต่ละชุดไม่ควรเกิน 5 เมตร

หมายเหตุ:

1. หากต้องการใช้ปืนเชื่อม 2 ชุด (NT-WJ25T) ต้องซื้อสายลม, ข้อต่อ, ปลั๊กไฟ, และปืนเชื่อมต่างหาก
2. ในการใช้ปืนเชื่อม K-1 สองชุดพร้อมกัน กำลังลมจะลดลงเหลือ 50% ต่อหนึ่งปืนเชื่อม
3. ลวดเชื่อมจะต้องเป็นวัสดุเดียวกันกับชิ้นงานที่เชื่อม มิฉะนั้นจะไม่สามารถเชื่อมได้ (เช่น เชื่อม PVC ก็ต้องใช้ลวดเชื่อม PVC)







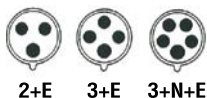

Power Plugs

ปลั๊กและเต้ารับประเภทอุตสาหกรรม
ผลิตในประเทศไทย



Plugs for the world
เมนเนคัส



รูป + รายละเอียดสินค้า	KT-CODE	ประเภทการป้องกัน	ขนาดกระแส (Amp.)	จำนวนขั้ว	จำนวนรู	230V 50 a. 60 Hz รหัส MENEKES	400V 50 a. 60 Hz รหัส MENEKES	ราคา
	M301-0030	IP 44	16 Amp.	2 + E	3	1178		300.-
	M301-0130	IP 44	16 Amp.	3 + N + E	5	-	1	370.-
	M301-0230	IP 44	32 Amp.	2 + E	3	1369		400.-
	M301-0430	IP 44	32 Amp.	3 + N + E	5	-	2	470.-
	M301-0330	IP 44	32 Amp.	3 + E	4	-	1425	430.-
	M301-0530	กันน้ำ IP 67	16 Amp.	2 + E	3	1192		530.-
	M301-0630	กันน้ำ IP 67	16 Amp.	3 + E	4	-	1196	580.-
	M301-0730	กันน้ำ IP 67	32 Amp.	2 + E	3	1202		700.-
	M301-0830	กันน้ำ IP 67	32 Amp.	3 + E	4	-	1206	720.-
	M301-0930	กันน้ำ IP 67	32 Amp.	3 + N + E	5	-	1210	820.-
	M301-0150	IP 44	16 Amp.	3 + N + E	5	-	1473	290.-
	M301-0250	IP 44	32 Amp.	2 + E	3	1492		340.-
	M301-0350	IP 44	32 Amp.	3 + E	4	-	1496	360.-
	M301-0450	IP 44	32 Amp.	3 + N + E	5	-	1500	390.-
	M301-0040	IP 44	16 Amp.	2 + E	3	1366		210.-
	M301-0010	IP 44	16 Amp.	2 + E	3	248		145.-
	M301-0110	IP 44	16 Amp.	3 + N + E	5	-	3	200.-
	M301-0210	IP 44	32 Amp.	2 + E	3	260		240.-
	M301-0310	IP 44	32 Amp.	3 + E	4	-	264	280.-
	M301-0410	IP 44	32 Amp.	3 + N + E	5	-	4	330.-
	M301-0510	กันน้ำ IP 67	16 Amp.	2 + E	3	278		320.-
	M301-0610	กันน้ำ IP 67	16 Amp.	3 + E	4	-	282	370.-
	M301-0710	กันน้ำ IP 67	32 Amp.	2 + E	3	290		450.-
	M301-0810	กันน้ำ IP 67	32 Amp.	3 + E	4	-	294	480.-
	M301-0910	กันน้ำ IP 67	32 Amp.	3 + N + E	5	-	300	620.-
	M301-0020	IP 44	16 Amp.	2 + E	3	510		200.-
	M301-0120	IP 44	16 Amp.	3 + N + E	5	-	5	280.-
	M301-0220	IP 44	32 Amp.	2 + E	3	522		310.-
	M301-0320	IP 44	32 Amp.	3 + E	4	-	526	330.-
	M301-0420	IP 44	32 Amp.	3 + N + E	5	-	6	360.-
	M301-0520	กันน้ำ IP 67	16 Amp.	2 + E	3	540		420.-
	M301-0620	กันน้ำ IP 67	16 Amp.	3 + E	4	-	544	470.-
	M301-0720	กันน้ำ IP 67	32 Amp.	2 + E	3	552		580.-
	M301-0820	กันน้ำ IP 67	32 Amp.	3 + E	4	-	556	600.-
	M301-0920	กันน้ำ IP 67	32 Amp.	3 + N + E	5	-	562	680.-

INDUSTRIAL & MISCELLANEOUS

Industrial Plastic Material พลาสติกอุตสาหกรรม

SUPERLENE

ซูเปอร์เลน

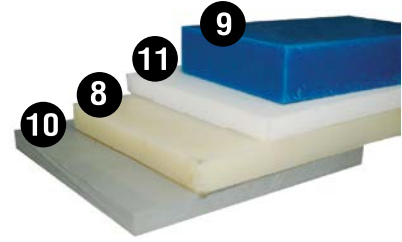

KT CODE = S411*

รูปที่	รุ่น	ขนาด (mm)	ราคาต่อกก.	ขนาด (mm)	ราคาต่อกก.	เทียบน้ำหนัก
1	แท่งซูเปอร์เลนไนลอน-6 (Superlene Nylon-6)	เฉพาะขนาด 20/50/60mm	325.-	160-200	435.-	ตามตาราง
2	แท่งปอม (POM ROD)	เฉพาะขนาด 100/130mm	400.-	160-200	450.-	ตามตาราง
3	แท่งพีอี 300(PE300 ROD)	20-150mm	325.-	110-300	355.-	ตามตาราง
4	แท่งพีอี 500(PE500 ROD)	160-300mm	400.-	160-300	400.-	ตามตาราง
5	แท่งเทฟลอน(PTFE ROD)		1,100.-	-	-	ตามตาราง
6	แผ่นพีวี ซีลธรรมชาติ		Call	-	-	ติดต่อนักงาน
7	แผ่นพีอี1000สีธรรมชาติ (PE1000sheet natural color)		Call	-	-	ติดต่อนักงาน
8	แผ่นคาสท์(MC cast sheet)		Call	-	-	ติดต่อนักงาน
9	แผ่นคาสท์(MC blue sheet)		Call	-	-	ติดต่อนักงาน
10	แผ่นพีวีซีสีเทา (PVC sheet gray color)		Call	-	-	ติดต่อนักงาน
11	แผ่นเทฟลอน (PTFE sheet natural color)		Call	-	-	ติดต่อนักงาน

Size Specification

- : สต็อก Standard in stock
- ▲ : พิเศษตามออเดอร์ Specials on order

Round Bars	Machined (actual diameter : +1-2mm)	แท่งซูเปอร์เลนไนลอน-6 (PA ROD)			แท่งปอม (POM ROD)			แท่งพีอี 300-500 : PE ROD			แท่งคาสท์ไนลอน : MC CAST ROD			แท่งเทฟลอน :PTFE ROD		แท่งพีวีซี (PVC ROD)		แท่งพีเอ็มเอ (PMMA ROD)		
		Diameter (mm)	Kgs/M	White	Black	Kgs/M	White	Black	Kgs/M	White	Black	Kgs/M	White	Blue	Kgs/M	White	Kgs/M	สีเทา	Kgs/M	สีใส
Ø 6	0.03	●	▲	0.05	●	▲	-	▲	▲	0.02	●	▲	-	▲	0.04	▲	-	▲		
Ø 8	0.06	●	▲	0.08	●	▲	-	▲	▲	0.07	●	▲	0.11	●	0.08	▲	-	▲		
Ø 10	0.10	●	▲	0.12	●	▲	0.08	▲	▲	0.10	●	▲	0.18	●	0.13	▲	-	▲		
Ø 12	0.14	●	▲	0.17	●	▲	0.11	▲	▲	0.14	●	▲	0.27	▲	0.18	▲	-	▲		
Ø 15	0.21	●	▲	0.27	●	▲	0.18	▲	▲	0.20	●	▲	0.40	▲	0.30	▲	-	▲		
Ø 20	0.46	●	▲	0.52	●	▲	0.32	●	●	0.42	●	▲	0.74	●	0.53	●	-	▲		
Ø 25	0.63	●	▲	0.79	●	▲	0.50	●	●	0.60	●	▲	1.20	●	0.81	●	-	▲		
Ø 30	0.89	●	▲	1.11	●	▲	0.72	●	●	0.86	●	▲	1.65	●	1.18	●	-	▲		
Ø 35	1.26	●	▲	1.55	●	▲	0.98	●	●	1.20	●	▲	2.25	●	1.56	●	-	▲		
Ø 40	1.61	●	▲	1.98	●	▲	1.32	●	●	1.51	●	▲	2.85	●	1.96	●	-	▲		
Ø 45	1.97	●	▲	2.58	●	▲	1.62	●	●	1.98	●	▲	3.58	●	2.57	●	-	▲		
Ø 50	2.49	●	▲	3.04	●	▲	2.00	●	●	2.69	●	▲	4.38	●	3.30	●	-	▲		
Ø 55	2.99	●	▲	3.73	●	▲	2.36	●	●	2.91	●	▲	5.45	●	3.86	●	-	▲		
Ø 60	3.54	●	▲	4.36	●	▲	2.88	●	●	3.36	●	▲	6.63	●	4.74	●	-	▲		
Ø 65	4.01	●	▲	5.21	●	▲	3.37	●	●	3.92	●	▲	7.31	●	5.40	●	-	▲		
Ø 70	4.62	●	▲	5.81	●	▲	3.91	●	●	4.52	●	▲	8.45	●	6.39	●	5.50	●		
Ø 75	5.43	●	▲	6.87	●	▲	4.49	●	●	5.22	●	▲	9.90	●	7.18	●	6.58	●		
Ø 80	6.11	●	▲	7.75	●	▲	51.00	●	●	6.02	●	▲	11.38	●	8.32	●	-	▲		
Ø 85	7.16	●	▲	8.69	●	▲	-	●	●	6.79	●	▲	12.90	●	9.24	●	-	▲		
Ø 90	7.72	●	▲	9.86	●	▲	6.45	●	●	7.61	●	▲	14.50	●	10.53	●	8.00	●		
Ø 95	8.68	●	▲	10.27	●	▲	-	●	●	8.80	●	▲	16.10	●	-	●	8.98	●		
Ø 100	9.62	●	▲	13.21	●	▲	7.96	●	●	9.82	●	▲	17.79	●	12.98	●	-	▲		
Ø 110	11.98	●	▲	15.27	●	▲	10.04	●	▲	11.62	●	▲	19.60	●	15.23	●	-	▲		
Ø 115	12.90	●	▲	16.08	▲	▲	-	●	▲	12.58	▲	▲	-	▲	-	▲	-	▲		
Ø 120	14.29	●	▲	18.01	●	▲	11.74	●	▲	13.75	●	▲	21.40	●	18.97	▲	-	▲		
Ø 125	14.20	●	▲	18.52	▲	▲	12.41	●	▲	14.20	▲	▲	-	▲	19.76	▲	-	▲		
Ø 130	15.85	●	▲	20.77	●	▲	13.36	●	▲	15.98	●	▲	23.20	●	-	▲	-	▲		
Ø 135	17.14	●	▲	21.12	▲	▲	-	●	▲	17.14	▲	▲	-	▲	-	▲	-	▲		
Ø 140	18.44	●	▲	23.27	▲	▲	15.58	●	▲	18.16	▲	▲	-	▲	-	▲	-	▲		
Ø 145	19.30	●	▲	24.39	▲	▲	-	●	▲	19.64	▲	▲	-	▲	-	▲	-	▲		
Ø 150	21.52	●	▲	26.52	●	▲	17.52	●	▲	21.24	●	▲	-	▲	32.25	▲	-	▲		
Ø 155	22.57	●	▲	27.95	▲	▲	-	●	▲	22.64	●	▲	-	▲	-	▲	-	▲		
Ø 160	24.66	●	▲	30.33	●	▲	19.86	●	▲	24.05	●	▲	-	▲	-	▲	-	▲		
Ø 170	26.21	●	▲	33.88	●	▲	23.80	●	▲	28.30	▲	▲	-	▲	-	▲	-	▲		
Ø 180	31.40	●	▲	37.93	●	▲	25.70	●	▲	30.88	▲	▲	-	▲	43.30	▲	-	▲		
Ø 190	34.50	▲	▲	43.36	●	▲	-	●	▲	34.50	●	▲	-	▲	-	▲	-	▲		
Ø 200	38.49	●	▲	47.93	●	▲	32.20	●	▲	38.48	●	▲	-	▲	-	▲	-	▲		
Ø 210	41.42	●	▲	52.10	●	▲	-	●	▲	41.57	●	▲	-	▲	-	▲	-	▲		
Ø 220	46.97	●	▲	59.80	●	▲	-	●	▲	45.95	●	▲	-	▲	-	▲	-	▲		
Ø 230	51.90	▲	▲	67.96	●	▲	-	●	▲	51.80	▲	▲	-	▲	-	▲	-	▲		
Ø 250	60.54	●	▲	-	▲	▲	50.00	●	▲	-	▲	▲	-	▲	-	▲	-	▲		
Ø 270	81.28	●	▲	-	▲	▲	-	●	▲	-	▲	▲	-	▲	-	▲	-	▲		
Ø 300	82.96	●	▲	-	▲	▲	71.80	●	▲	-	▲	▲	-	▲	-	▲	-	▲		

3M Respirator Masks

3M หน้ากากชนิดไม่ต้องบำรุงรักษา

3-เอ็ม



KT-CODE	3M Stock No.	หน้ากากรุ่น	รูปที่	ลักษณะงานที่ใช้	เทคโนโลยี		คุณสมบัติพิเศษ			ราคา	
					เส้นใยประจุไฟฟ้าสถิต	ชั้นถ่านกัมมันต์	คูไลไฟ	สายรัด	ชั้นกรองหนา		
Z055-0505	WX-7009-0013-6	8210	N95	1	<ul style="list-style-type: none"> งานเจีย ขัดสีรองพื้น งานบรรจุทับท้อ 	✓					44.-
Z055-0502	WX-7009-0057-3	8110S	N95	2	<ul style="list-style-type: none"> ฝุ่นยา แป้ง เซรามิก เหมืองแร่ ปูนซีเมนต์ 	✓					44.-
Z055-0511	WX-7009-0024-3	8812	P1	3	<ul style="list-style-type: none"> อุตสาหกรรมสิ่งทอ 	✓		✓			101.-
Z055-0450	70-0707-5755-7	8511	N95	4		✓		✓			316.-
Z055-0513	XT-0020-5715-3	9003A	P1	5		✓					27.-
Z055-0514	WX-7009-0035-9	8822	P2	6	<ul style="list-style-type: none"> งานบัดกรี งานทอโลหะ 	✓		✓			133.-
Z055-0515	GT-5000-1322-9	9322	P2	7	<ul style="list-style-type: none"> งานเชื่อมโลหะ งานหน้าเตาหลอม 	✓		✓			166.-
Z055-0460	70-0708-4387-8	8512	N95	8		✓		✓	✓	✓	412.-
Z055-0465	70-0708-4388-6	8514	N95	9		✓	✓	✓	✓	✓	475.-
Z055-0490	WX-7009-0016-9	8247	R95	10	<ul style="list-style-type: none"> งานที่มีไอระเหยสารตัวทำละลาย 	✓	✓	✓			144.-
Z055-0525	WX-7009-0003-7	9913V	GP1	11	<ul style="list-style-type: none"> งานพ่นทาสี/ทาสี งานวัดยาฆ่าแมลง งานเคลือบเงาฟอกอิม งานซ่อมบำรุง 	✓	✓	✓			187.-
Z055-0510	XT-0020-5369-9	8613		12	<ul style="list-style-type: none"> งานที่มีกรดแก๊ส 	✓	✓	✓			240.-
Z055-0480	WX-7009-0015-1	8246	R95	13	<ul style="list-style-type: none"> มลพิษบนท้องถนน งานในห้องทดลอง 	✓	✓	✓			148.-
Z055-0485	WX-7009-0027-6	9916	P1	14	<ul style="list-style-type: none"> งานชุบโลหะ งานล้างสระว่ายน้ำ, ห้องน้ำ 	✓	✓	✓			197.-

INDUSTRIAL & MISCELLANEOUS

Twin Filter Half Mask and Accessories

หน้ากากใส่กรองคู่ รหัส 6000 และ 7500 และอุปกรณ์เสริม

ผลิตจากวัสดุที่ไม่มีกลิ่นเหม็น ตัวกรองพลาสติกน้ำหนักเบาประกอบด้วย และสะดวกมีชั้นระบายอากาศ "คลูโฟม" ระบายความร้อนความชื้น ได้เร็วขึ้นระบบลมหายใจออกทางด้านล่าง ช่วยลดการเกิดฝ้า โดยใช้ร่วมกับตัวกรองรุ่น 6000 แผ่นกรองฝุ่น หรือเหมาะกับการงาน ป้องกันไอระเหย แก๊ส คลอรีน ไอเอมโมเนีย กรดแก๊ส และไอต่าง เป็นต้น



หน้ากาก รหัส 6000 (รุ่น 6100 / 6200 / 6300)



หน้ากาก รหัส 7500 (รุ่น 7501 / 7502 / 7503)



3-เอ็ม

แผ่นกรองฝุ่น + ฟูมโลหะและฐานรอง



ชุดป้องกันฝุ่นใช้ร่วมกับตัวกรอง



KT Code	3M Stock No.	รายละเอียด	บรรจุ	ราคา
หน้ากาก 6000 / 7500				
Z055-0405	70-0703-1553-9	หน้ากากรุ่น 6100 (เล็ก) รหัส 6000 (เฉพาะหน้ากาก ไม่มีตัวกรอง + แผ่นกรอง)	1 ชิ้น / แพ็ค	1,152.-
Z055-0410	70-0703-1554-7	หน้ากากรุ่น 6200 (กลาง) รหัส 6000 (เฉพาะหน้ากาก ไม่มีตัวกรอง + แผ่นกรอง)	1 ชิ้น / แพ็ค	1,152.-
Z055-0415	70-0703-1555-4	หน้ากากรุ่น 6300 (ใหญ่) รหัส 6000 (เฉพาะหน้ากาก ไม่มีตัวกรอง + แผ่นกรอง)	1 ชิ้น / แพ็ค	1,152.-
Z055-0523	70-0710-4277-7	หน้ากากรุ่น 7501 (เล็ก) รหัส 7500 (เฉพาะหน้ากาก ไม่มีตัวกรอง + แผ่นกรอง)	1 ชิ้น / แพ็ค	1,656.-
Z055-0524	70-0710-4278-5	หน้ากากรุ่น 7502 (กลาง) รหัส 7500 (เฉพาะหน้ากาก ไม่มีตัวกรอง + แผ่นกรอง)	1 ชิ้น / แพ็ค	1,656.-
Z055-0524D	70-0710-4279-3	หน้ากากรุ่น 7503 (ใหญ่) รหัส 7500 (เฉพาะหน้ากาก ไม่มีตัวกรอง + แผ่นกรอง)	1 ชิ้น / แพ็ค	1,656.-
แผ่นกรองฝุ่นและอุปกรณ์ สำหรับหน้ากาก รหัส 6000 / 7500				
-	70-0703-1321-1	502 ฐานรอง (ใช้งานร่วมกับแผ่นกรองฝุ่นฟูมโลหะทุกรุ่น)	1 ชิ้น / แพ็ค	197.-
Z055-0537	70-0707-5768-0	แผ่นกรองฝุ่นฟูมโลหะ / รุ่น 2071 P95 แผ่นกรองฝุ่น + ฟูมโลหะ	1 คู่ / แพ็ค	299.-
Z055-0539	WX-7009-0006-0	แผ่นกรอง / รุ่น 2078 P95 แผ่นกรองฝุ่น ไอระเหย ไอกรด สารตัวทำลาย	1 คู่ / แพ็ค	387.-
Z055-0539H	WX-7009-0007-8	แผ่นกรองฝุ่นฟูมโลหะ / รุ่น 2091 P100 แผ่นกรองฝุ่นอนุภาคสูง P100 + ฟูมโลหะ	1 คู่ / แพ็ค	477.-
Z055-0539J	WX-7009-0008-6	แผ่นกรอง / รุ่น 2097 P100 แผ่นกรองอนุภาคสูง P100 ไอระเหย สารตัวทำลาย	1 คู่ / แพ็ค	565.-
ตัวกรอง สำหรับหน้ากาก รหัส 6000 / 7500				
Z055-0535	WX-7009-0009-4	6001 Organic Vapor ป้องกันไอระเหยสารตัวทำลาย เช่น ซี แล็คเกอร์ ทินเนอร์ โกลูอิน ยาน้ำแมลง น้ำมัน	2 ชิ้น / คู่	588.- / คู่
Z055-0533	WX-7009-0011-0	6002 Acid Gas ป้องกันแก๊สคลอรีน กรดไฮโดรคลอริก (กรดเกลือ) กรดซัลฟูริก (กรดกำมะถัน) แก๊สซิลิโคนไดออกไซด์ คลอรีนไดออกไซด์ แก๊สไฮโดรเจนซัลไฟด์ (แก๊สไข่เน่า) - เฉพาะหมวกกันน็อก	2 ชิ้น / คู่	623.- / คู่
Z055-0526	WX-7009-0012-8	6003 Organic Vapor / Acid Gas ป้องกันไอระเหยสารตัวทำลายแก๊สไข่เน่า	2 ชิ้น / คู่	623.- / คู่
Z055-0526A	70-0703-1674-3	6004 Ammonia / Methylamine ป้องกันแอมโมเนีย และไอเมทิลลามีน	2 ชิ้น / คู่	690.- / คู่
Z055-0526B	70-0703-1673-5	6005 Formaldehyde / Organic Vapor ป้องกันไอฟอร์มัลดีไฮด์ และไอระเหยสารตัวทำลาย	2 ชิ้น / คู่	690.- / คู่
Z055-0526C	70-0707-0947-5	6006 Multi - Gas / Vapor ป้องกันไอระเหยสารตัวทำลาย กรดแก๊ส ไอฟอร์มัลดีไฮด์ และไอแอมโมเนีย / ไอเมทิลลามีน ใช้สำหรับบริเวณที่มีแก๊ส และไอระเหยหลายประเภทปะปนกัน	2 ชิ้น / คู่	1,024.- / คู่
Z055-0527	70-0705-1405-7	6009 Mercury Vapor / - Chlorine Gas ป้องกันไอปรอท และแก๊สคลอรีน เทคโนโลยีใหม่! เปลี่ยนแกนสีจากน้ำตาลอ่อนเป็นน้ำตาลเข้ม เมื่อตัวกรองหมดอายุ	2 ชิ้น / คู่	1,024.- / คู่
Z055-0527M	70-0710-9150-1	6057 Organic Vapor / Inorganic Acid Gas ป้องกันไอระเหย สารตัวทำลาย กรดแก๊สและไอต่าง (สารอินทรีย์) เป็นต้น	2 ชิ้น / คู่	1,024.- / คู่
Z055-0543	70-0706-1447-7	5N11 (N95 Filter) แผ่นกรองฝุ่น ช่วยกรองฝุ่นฟูมโลหะ ละอองฝุ่นไอระเหย และสารเคมี (ใช้งานร่วมกับตัวกรองทุกรุ่น)	10 ชิ้น / กล่อง	74.- / ชิ้น
Z055-0561	70-0701-9073-4	501 ฟาครอบ ใช้ครอบตัวกรองฝุ่น (ใช้งานร่วมกับตัวกรองทุกรุ่น)	2 ชิ้น / แพ็ค	197.- / แพ็ค

อายุการใช้งาน : หากใกล้สิ้นสารเคมีที่ใช้อยู่ ให้เปลี่ยนตัวกรอง เพราะอาจหมดอายุ (เนื่องจากพนักงานมีมติงดใช้ไอระเหยสารเคมีโรงงานเดิม)



3-เอ็ม

Single Filter Half Mask Serie 3000 and Accessories

หน้ากากใส่กรองเดี่ยว รหัส 3000 และอุปกรณ์เสริม

ได้รับการออกแบบให้เหมาะสมกับ
รูปหน้าของคนเอเชีย โดยเฉพาะ
น้ำหนักเบา พิวหน้ากากที่สัมผัส
ใบหน้า เพิ่มโครงสร้างป้องกัน
การสั่นขณะเชื่อมต่อ สันหายใจ
เข้า-ออก มีขนาดใหญ่ จึงหายใจ
ได้สะดวก เหมาะกับงานป้องกัน
โอโรเทย แก๊ส และสารตัวทำลาย



3000



3301K



3303K



ออกแบบโครงสร้างหน้ากาก
ให้รับกับรูปหน้าชาวเอเชีย
เพื่อความแนบสนิท น้ำหนัก
เบาเพื่อความสบายขณะ
สวมใส่



ตัวกรองพลาสติก น้ำหนักเบา
ไม่เกิดสนิมบนฟิล์บ์สารเคมี

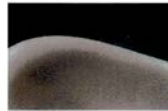

พิวหน้ากากที่สัมผัสกับใบหน้า
เพิ่มโครงสร้างป้องกันการสั่น
ขณะเชื่อมต่อ ลดความรำคาญ
และแนบสนิทตลอดเวลา



ประกอบง่ายและสะดวก
โดยการกดปิด-ตึงเปิด



3311K



3700



สันหายใจเข้าและสันหายใจ
ออกมีขนาดใหญ่ จึงหายใจ
ได้อย่างสะดวกสบาย และลด
ความร้อน ทำให้สวมใส่ได้นานขึ้น



สายรัดแบบห่วงครอบศีรษะ
จึงไม่สัมผัสขณะใช้งาน และ
ถอดหน้ากากคล้องคอได้ง่าย
เพื่อความสะดวก รวดเร็วใน
กรณีฉุกเฉิน



3744K (P2)

หน้ากาก รหัส 3000

KT Code	3M Stock No.	รายละเอียด	บรรจุ	ราคา
Z055-0516	XC-0039-0004-7	หน้ากากรุ่น 3100 (เล็ก) / รหัส 3000 (เฉพาะหน้ากาก ไม่มีตัวลิ้น + แผ่นกรอง)	1 ชิ้น / แพ็ค	706.-
Z055-0518	XC-0039-2168-8	หน้ากากรุ่น 3200 (กลาง) / รหัส 3000 (เฉพาะหน้ากาก ไม่มีตัวลิ้น + แผ่นกรอง)	1 ชิ้น / แพ็ค	706.-
Z055-0520	XT-0020-7413-3	หน้ากากรุ่น 3200-55 (ครบชุด) / รหัส 3000 ประกอบด้วย : หน้ากากรุ่น 3200 จำนวน 1 ชิ้น ตัวลิ้นกรอง รุ่น 3311K-55 จำนวน 2 ชิ้น และแวนตาบิสกัย รุ่น 1621 จำนวน 1 ชิ้น	1 ชิ้น / แพ็ค	1,577.-



หน้ากาก
(ดูตารางด้านบน)

+



ตัวลิ้นกรอง

ตัวลิ้นกรอง สำหรับหน้ากาก รหัส 3000

KT Code	3M Stock No.	รายละเอียด	บรรจุ	ราคา / ชิ้น
Z055-0527Z	WX-7009-0066-4	ตัวลิ้นกรองสารเคมี รุ่น 3301K-55 ขนาด 55 ซี.ซี. ป้องกันโอโรเทย สารตัวทำลาย	10 ชิ้น / กล่อง	232.-
Z055-0528	WX-7009-0068-0	ตัวลิ้นกรองสารเคมี รุ่น 3301K-100 ขนาด 100 ซี.ซี. ป้องกันโอโรเทย สารตัวทำลาย	10 ชิ้น / กล่อง	318.-
Z055-0529	WX-7009-0073-0	ตัวลิ้นกรองสารเคมี รุ่น 3303K-100 ขนาด 100 ซี.ซี. ป้องกันโอโรเทย ตัวทำลายไอกรด	10 ชิ้น / กล่อง	340.-
Z055-0528A	WX-7009-0070-6	ตัวลิ้นกรองสารเคมีพร้อมแผ่นกรองฟูน / รุ่น 3311K-55 ขนาด 55 ซี.ซี.	10 ชิ้น / กล่อง	273.-
Z055-0528B	WX-7009-0072-2	ตัวลิ้นกรองสารเคมีพร้อมแผ่นกรองฟูน / รุ่น 3311K-100 ขนาด 100 ซี.ซี.	10 ชิ้น / กล่อง	357.-



หน้ากาก
(ดูตารางด้านบน)

+



ตัวลิ้นฟากรอบ
3700

+



แผ่นกรองฟูนละออง
3744K (P2)

อุปกรณ์เสริม สำหรับหน้ากาก รหัส 3000

KT Code	3M Stock No.	รายละเอียด	บรรจุ	ราคา
Z055-0570	XC-0039-0010-4	ตัวลิ้นฟากรอบ / 3700 ฐานรองใส่แผ่นกรองฟูน, ละออง (ใช้งานร่วมกับ 3744K)	10 ชิ้น / ลัง	277.- / ชิ้น
Z055-0542	70-0708-9397-2	แผ่นกรองฟูน, ละออง / 3744K P2 แผ่นกรองฟูน, ละออง (ใช้งานร่วมกับ 3700)	1 ชิ้น / แพ็ค	88.-

3M EYE WEAR PRODUCT

อุปกรณ์ป้องกันดวงตา

ผลิตตามข้อกำหนดของ ANSI Z87.1-1989 และ EN 166:2001
ป้องกันอันตรายจากรังสี UV ได้ ป้องกันการกระเด็นของเศษวัสดุ
และฝุ่นละอองเข้าสู่ดวงตา สวมใส่สบาย กระชับพอดีกับใบหน้า
รูปลักษณะทันสมัย ปลอดภัย และมีราคาดี

3M

3-เอ็ม



1611 แวนตาบิรกี
• เหมาะกับการสวมใส่ระยะสั้นๆ
สวมกับแว่นสายตาได้



1621 กรอบตาบิรกี
• กรอบมีความยืดหยุ่น สวมใส่สบาย กระชับ
• มีวาล์วระบายอากาศ 4 จุด
ป้องกันการเกิดฝ้า
• เหมาะกับงานที่มีระยะเหวี่ยง



1711 กรอบฟ้า, เลนส์ใส
• รูปลักษณะร่วมสมัย
มีกระบังข้างและส่วนป้องกันคิ้ว
• ปรับความยาวขาแว่นได้



2720 แวนตาบิรกี เลนส์ใส
• เลนส์โพลีคาร์บอเนต
เคลือบแข็งป้องกันรอยขีดข่วน
เคลือบสารป้องกันการเกิดฝ้า



2730 แวนตาบิรกี เลนส์ใส
• เลนส์โพลีคาร์บอเนต เคลือบแข็ง
ป้องกันรอยขีดข่วน
เคลือบสารป้องกันการเกิดฝ้า
• เลนส์ปรับมุมได้ เพื่อให้สอดคล้องกับใบหน้า
ของแต่ละบุคคล
• ขาแว่นปรับความยาวได้



2740 แวนตาบิรกี เลนส์ใส
• เลนส์โพลีคาร์บอเนต
เคลือบแข็งป้องกันรอยขีดข่วน
เคลือบสารป้องกันการเกิดฝ้า
• ขาแว่นปรับความยาวได้
ปลายขาแว่นทำจากวัสดุอ่อนนุ่ม



11343 เลนส์ใส
• ขาแว่นดัดโค้งลดการกดทับ
เลนส์เคลือบสารป้องกันการเกิดฝ้า



11356 แวนตาบิรกี พร้อมไฟส่องสว่าง
• ป้องกันรอยขีดข่วน สะดวกสำหรับ
ใช้งานกลางคืน หรือที่อับแสง



11411 เลนส์ใส
• เลนส์เคลือบสารป้องกันการเกิดฝ้า



12235 เลนส์ใส
• กรอบแว่นสีคว้นบุทรี
ขาแว่นปรับความสั้นยาวได้

KT-CODE	3M Stock No.	รายละเอียด	บรรจุ	ราคา / ชิ้น
Z055-0010	70-0715-6095-0	No.1611 แวนตาบิรกี	12 ชิ้น / กล่อง	166.-
Z055-0015	70-0708-9162-0	No.1621 กรอบตาบิรกี	12 ชิ้น / กล่อง	166.-
Z055-0020	70-0708-9170-3	No.1711 กรอบฟ้า, เลนส์ใส	12 ชิ้น / กล่อง	277.-
Z055-0040	XR-9992-4601-9	No.2720 แวนตาบิรกี เลนส์ใส	20 ชิ้น / กล่อง	446.-
Z055-0045	XR-9992-4603-5	No.2730 แวนตาบิรกี เลนส์ใส	20 ชิ้น / กล่อง	570.-
Z055-0050	XR-9992-4605-0	No.2740 แวนตาบิรกี เลนส์ใส	20 ชิ้น / กล่อง	570.-
Z055-0060	70-0715-1679-6	No.11343 แวนตาบิรกี เลนส์ใส	10 ชิ้น / กล่อง	505.-
Z055-0065	70-0715-1218-3	No.11356 แวนตาบิรกี พร้อมไฟส่องสว่าง	10 ชิ้น / กล่อง	1,387.-
Z055-0070	70-0715-1215-9	No.11411 แวนตาบิรกี เลนส์ใส	10 ชิ้น / กล่อง	435.-
Z055-0075	70-0715-1239-9	No.12235 แวนตาบิรกี เลนส์ใส	10 ชิ้น / กล่อง	535.-

3M Hearing Protection

อุปกรณ์ลดเสียง

หากทำงานในบริเวณที่มีเสียงดังเกินมาตรฐานเป็นเวลานานๆ อย่างต่อเนื่อง อาจทำให้เกิดการสูญเสียการได้ยินแบบถาวร เนื่องจากเกิดการทำลายเซลล์รับเสียงในหูชั้นใน วิธีการป้องกันอันตรายจากเสียงที่ง่ายสะดวกและกระทำได้นั้นก็คือ การใช้อุปกรณ์ลดเสียง ได้แก่ ปลั๊กลดเสียง (Earplugs) หรือครอบหูลดเสียง (Ear Muffs)



3-เอ็ม



No.1100



No.1110



No.1270



No.340-4002



No.340-4004

Ear Plug (ปลั๊กลดเสียง)

KT-CODE	3M Stock No.	รายละเอียด	US\$	ราคา
Z055-0850	HO-0021-60111-9	No.1100 ปลั๊กอุดหู (ไม่มีสาย) ทำจากโฟม ลดเสียงได้ 29 เดซิเบล-เอ	200 คู่ / กล่อง	9.-
Z055-0860	HO-0021-60115-0	No.1110 ปลั๊กอุดหู (มีสาย) ทำจากโฟม ลดเสียงได้ 29 เดซิเบล-เอ	100 คู่ / กล่อง	20.-
Z055-0810	XT-0020-5371-5	No.1270 ปลั๊กอุดหู (มีสาย) ทำจากวัสดุสังเคราะห์โพลีเอสเตอร์ ลดเสียงได้ 25 เดซิเบล-เอ	40 คู่ / กล่อง	51.-
Z055-0800	70-0715-1579-8	No.340-4002 ปลั๊กอุดหู (มีสาย+กล่อง) ทำจากวัสดุสังเคราะห์โพลีเอสเตอร์ ลดเสียงได้ 25 เดซิเบล-เอ	100 คู่ / กล่อง	74.-
Z055-0802	70-0715-1577-2	No.340-4004 ปลั๊กอุดหู (มีสาย) ทำจากวัสดุสังเคราะห์โพลีเอสเตอร์ ลดเสียงได้ 25 เดซิเบล-เอ	100 คู่ / กล่อง	46.-



เพ็ลเตอร์



OPTIME 105 (H10A)



OPTIME 105 (H10B)



OPTIME 98 (H9A)



OPTIME 95 (H6A/V)



OPTIME 95 (H6B/V)



OPTIME 98 (H9P3E)

Ear Muff (ครอบหูลดเสียง)

KT-CODE	3M Stock No.	รายละเอียด	US\$	ราคา / ชิ้น
Z055-0875	XH-0016-5118-7	OPTIME 105 (H10A) ครอบหูลดเสียง 30 เดซิเบล-เอ (คาดศีรษะ)	1 ชิ้น / แพ็ค	2,080.-
-	XH-0016-5117-9	OPTIME 105 (H10B) ครอบหูลดเสียง 29 เดซิเบล-เอ (คล้องคอ)	1 ชิ้น / แพ็ค	2,080.-
Z055-0870	XH-0016-5127-8	OPTIME 98 (H9A) ครอบหูลดเสียง 25 เดซิเบล-เอ (คาดศีรษะ)	1 ชิ้น / กล่อง	1,785.-
Z055-0880	70-0715-1705-9	OPTIME 98 (H9P3E) ครอบหูลดเสียง (ติดหมวก)	1 ชิ้น / กล่อง	1,789.-
-	XH-0016-5122-9	OPTIME 95 (H6A/V) ครอบหูลดเสียง 21 เดซิเบล-เอ (คาดศีรษะ)	1 ชิ้น / กล่อง	1,685.-
-	XH-0016-5121-1	OPTIME 95 (H6B/V) ครอบหูลดเสียง 21 เดซิเบล-เอ (คล้องคอ)	1 ชิ้น / กล่อง	1,457.-

3M Head Protection

อุปกรณ์ปกป้องศีรษะ (หมวกนิรภัย)

ได้รับการรับรองว่าคุณสมบัติตามมาตรฐานของ ANSI Z89.1-2009 (ประเทศสหรัฐอเมริกา) ผ่านการทดสอบรับแรงกระแทกได้ที 850 ปอนด์ หรือ 3,780 นิวตันรวมทั้งอันตรายจากไฟฟ้า (ผ่านการทดสอบที่ 20,000 โวลต์) เปลือกหมวกเป็นรูปโดมมีขอบยื่นด้านหน้า พลาสติกจากพลาสติก HDPE สายรัดศีรษะ มีทั้งแบบแถบเลื่อนและแบบปุ่มปรับ



3-เอ็ม

KT-CODE	3M Stock No.	รายละเอียด	US\$	ราคา
Z055-0710	70-0715-7782-2	หมวกนิรภัย รุ่น H-701P ปุ่มล็อก สีขาว	1 ชิ้น / กล่อง	520.-
Z055-0715	70-0715-7783-0	หมวกนิรภัย รุ่น H-702P ปุ่มล็อก สีเหลือง	1 ชิ้น / กล่อง	520.-
Z055-0717	70-0715-7784-8	หมวกนิรภัย รุ่น H-703P ปุ่มล็อก สีน้ำเงิน	1 ชิ้น / กล่อง	520.-
Z055-0720	70-0715-7792-1	หมวกนิรภัย รุ่น H-701R ปรับหมุน สีขาว	1 ชิ้น / กล่อง	590.-
Z055-0725	70-0715-7793-9	หมวกนิรภัย รุ่น H-702R ปรับหมุน สีเหลือง	1 ชิ้น / กล่อง	590.-
Z055-0727	70-0715-7794-7	หมวกนิรภัย รุ่น H-703R ปรับหมุน สีน้ำเงิน	1 ชิ้น / กล่อง	590.-

SAFETY EQUIPMENT

อุปกรณ์เซฟตี้

WORKSafe®
เวิร์คเซฟ

EYE WEAR PRODUCT

อุปกรณ์ป้องกันดวงตา



รุ่น STRIDER I

- น้ำหนักเบา
- เลนส์ผลิตจากโพลีคาร์บอเนต ต้านทานรังสี UV
- ขาแว่นปรับได้ 4 ระดับ
- มาตรฐาน ANSI Z87+



รุ่น FIREFLY

- กันลมเย็น เหมาะกับทั้งชายและหญิง
- มีแผ่นรองจมูกทำจากซิลิโคน ช่วยให้สวมใส่ได้นานขึ้น
- เสริมยางลดแรงกดบริเวณปลายขาแว่น
- เลนส์เคลือบสารป้องกันฝ้า
- มาตรฐาน ANSI Z87+



รุ่น FORTUNA

- ระบบ Duo Lens สามารถตัดเลนส์สายตาได้
- เลนส์ผลิตจากโพลีคาร์บอเนต ต้านทานรังสี UV
- น้ำหนักเบา โค้งรับใบหน้า นุ่มมองใหญ่ชัดเจน
- ขาแว่นปรับระดับได้ทั้งขึ้น-ลง และความยาวของแว่น
- เสริมยางลดแรงกดบริเวณปลายขาแว่น
- มาตรฐาน ANSI Z87+



รุ่น A-WING

- กันลมเย็นแนวสปอร์ต รูปทรงกระชับศีรษะ
- ทำจากยางลดแรงกดทั้งชิ้น ช่วยให้ใส่ได้นานขึ้น
- เลนส์เคลือบสารป้องกันฝ้า
- น้ำหนักเบาเพียง 27 กรัม
- มาตรฐาน ANSI Z87+



รุ่น MANTIS

- น้ำหนักเบาพิเศษ เหมาะสำหรับผู้มีใบหน้าเล็ก
- ออกแบบให้กระชับ เข้ากับรูปหน้าทั้งชายและหญิง
- ต้านทานรังสี UV
- มาตรฐาน ANSI Z87+



รุ่น BIONIX

- สำหรับงานป้องกันฝุ่น อุณหภูมิของแข็งและสารเคมี
- ผลิตจาก Dual Density Rubber สบายงาม นำใช้
- มีระบบ Cooling Ventilation System ระบายอากาศ
- เลนส์เคลือบสารป้องกันรอย และป้องกันการเกิดฝ้า
- ป้องกันรังสี UV ได้ 100%
- ปรับสายรัดศีรษะได้
- มาตรฐาน ANSI Z87+

* สามารถใช้ร่วมกับหน้ากากกรองฝุ่นแบบครึ่งหน้าได้

KT-CODE	รุ่น	รายละเอียด	สีกรอบ	สีเลนส์	ราคา / ชิ้น
W101-WSE26100	STRIDER I	แว่นตาบิรภัย	น้ำเงิน	ใส	112.-
W101-WSE26110	STRIDER I	แว่นตาบิรภัย	น้ำเงิน	ชา	112.-
W101-WSE62220	FIREFLY	แว่นตาบิรภัย	ใส	ใส	178.-
W101-WSE62230	FIREFLY	แว่นตาบิรภัย	เทา	ชา	178.-
W101-WSE182101	FORTUNA	แว่นตาบิรภัย	มอค่า	ใส	447.-
W101-WSE171111	A-WING	แว่นตาบิรภัย	ดำ	ชา	290.-
W101-WSE171121	A-WING	แว่นตาบิรภัย	ดำ	ใส	290.-
W101-WSE12201	MANTIS	แว่นตาบิรภัย	ใส	ใส	178.-
W101-WSE12211	MANTIS	แว่นตาบิรภัย	ดำ	ชา	178.-
W101-WSE303501	BIONIX	แว่นครอบตา (โพลีคาร์บอเนต)	ส้ม	ใส	558.-

PROTECTIVE CLOTHING

ชุดบิรภัย



WSCPVC01

ชุดเสื้อ + กางเกง พีวีซี ป้องกันสารเคมี
ตัวเสื้อแบบซิปรัดและติดกระดุมด้านนอก มีชุดคลุมศีรษะ
แขนด้านในเป็นยางยืด มีช่องระบายอากาศด้านหลัง
และใต้รักแร้ กางเกงแบบยางยืดใช้สวมคลุมทับเสื้อทำงาน



WSCOPVC02

ชุดหมวก พีวีซี ป้องกันสารเคมี
ปกป้องกัน 2 ชั้น ด้วยซิปด้านใน กระดุมด้านนอก
แขนและขาภายในเป็นยางยืด



OTVESTS8

เสื้อกักราง
ติดแถบสะท้อนแสง สำหรับงานที่ต้องการความปลอดภัย
ในการทำงาน เช่น งานจราจร, ทีมช่วยเหลือ

KT-CODE	รายละเอียด	ราคา / ชิ้น
W101-WSCPVC01	ชุดเสื้อ + กางเกงป้องกันสารเคมี	1,565.-
W101-WSCOPVC02	ชุดหมวกป้องกันสารเคมี	1,750.-
W101-OTVESTS8	เสื้อกักราง รุ่น S8	192.-

SAFETY EQUIPMENT

อุปกรณ์เซฟตี้

BACK SUPPORT BELT

เข็มขัดพยุงหลัง

ช่วยควบคุมแผ่นหลังของผู้สวมใส่ให้อยู่ในท่าที่ถูกต้อง ป้องกันการบาดเจ็บที่ส่วนหลังในขณะยกของหนัก และช่วยเสริมบุคลิก โดยสามารถสวมกับเสื้อพาดหรือสวมใส่ไว้ด้านใน ไม่อึดอัด เคลื่อนไหวได้อย่างอิสระ ปรับความกระชับได้ตามต้องการ

KT-CODE	รายละเอียด	ขนาด	ราคา
W101-LCCFBS	เข็มขัดพยุงหลัง Size S	28" - 32"	650.-
W101-LCCFBM	เข็มขัดพยุงหลัง Size M	32" - 36"	650.-
W101-LCCFBL	เข็มขัดพยุงหลัง Size L	34" - 38"	650.-



SAFETY BELT

เข็มขัดนิรภัย แบบเต็มตัว

มีจุดยึดเดี่ยวด้านหลังสำหรับงานทั่วไป น้ำหนักเบา ใส่และถอดง่าย พลิตจากวัสดุโพลีเอสเตอร์ กว้าง 45 มม. อ่อนนุ่มกระชับลำตัว อุปกรณ์จุดที่ยึดใช้ประกอบแบบสวมเร็ว ทำให้ใช้งานไม่ยุ่งยาก ผ่านมาตรฐานยุโรป CE0120 ใช้สำหรับการทำงานบนที่สูงทุกประเภท เช่น งานซ่อมบำรุง, งานทำความสะอาด, งานก่อสร้าง ฯลฯ

KT-CODE	รายละเอียด	ราคา
W101-WSF110	เข็มขัดนิรภัยแบบเต็มตัว	1,350.-



LIFE LINE

สายช่วยชีวิต

ผลิตจากวัสดุโพลีเอสเตอร์ ความยาว 2 ม. เส้นผ่าศูนย์กลาง 12 มม. มาพร้อมตะขอสับและคาราบิน่ามาตรฐาน EN354

KT-CODE	รายละเอียด	ราคา
W101-WSF211	สายช่วยชีวิตเส้นเดี่ยวพร้อมตะขอสับ	1,350.-



TRAFFIC MIRROR

กระจกโค้งจราจร

KT-CODE	รายละเอียด	ขนาด	ราคา
W101-OTMR18	กระจกโค้งจราจร	18"	2,700.-
W101-OTMR24	กระจกโค้งจราจร	24"	3,380.-



SAFETY GLOVES

ถุงมือนิรภัย



WSWG377158 : ถุงมือไนโตรเจนสารเคมี 8"
WSWG377159 : ถุงมือไนโตรเจนสารเคมี 9"
ผลิตจากยางสังเคราะห์ไนโตร 100% ยาว 33 ซม. ด้านใน Flocked line ป้องกันสารเคมี, สารละลาย, น้ำมัน, กรด-ด่างได้ดี สวมใส่สบาย ด้านหน้าการตัดเฉือน การเจาะทะลุ เหมาะสำหรับงานเคมี, งานสัมผัสน้ำมัน, ปีโตรเคมี, อุตสาหกรรม, อาหาร, ยานยนต์, งานซ่อมบำรุงและงานประกอบเหล็ก



LCWGL02F : ถุงมือหนังแบบหนังกระชับ ทำจากหนังวัวหนังหมู ไม่เป็นขุย มีขอบยางยึดรอบข้อนิ้วเพิ่มความกระชับ สวมใส่สบาย ทนทาน ป้องกันความร้อน สะเก็ดไฟ และวัตถุเคมี เหมาะสำหรับงานเชื่อม, งานกันบาดกันเฉือน, งานขึ้นส่วนเหล็ก, งานซ่อมบำรุง, ตู้ซ่อมรถ, ตู้ต่อเรือ, และงานอุตสาหกรรมทั่วไป

KT-CODE	รายละเอียด	ราคา
W101-WSWG377158	ถุงมือไนโตรเจนสารเคมี 8"	80.-
W101-WSWG377159	ถุงมือไนโตรเจนสารเคมี 9"	80.-
W101-LCWGL02F	ถุงมือหนังแบบหนังกระชับ	240.-
W101-OTK01	ถุงมือเคลฟล่าป้องกันการบาดปกติ	380.-
W101-OTK01D	ถุงมือเคลฟล่าเสริมจุดกันลื่น-กันบาด	460.-



OTK01 : รุ่นป้องกันการบาดปกติ
OTK01D : รุ่นเสริมจุดกันลื่น
ป้องกันการบาดและความร้อน มีความยืดหยุ่นเป็นพิเศษ เหมาะสำหรับอุตสาหกรรมกระจก, ก่อสร้าง, ขนส่งทางเรือและยานยนต์

INDUSTRIAL & MISCELLANEOUS

อุปกรณ์เซฟตี้ “K.K.”

เข็มขัดนิรภัย (SAFETY BELT)

KT Code	รุ่น	ขนาดกว้าง	ราคา
KT-Z011-0150	NP-737	60mm	1,000.-
KT-Z011-0160	NP-747	80mm (เหมาะสำหรับช่างไฟฟ้า)	2,650.-
KT-Z011-0165	NP-787	50mm (แบบสวมขา)	3,000.-



NP-737



NP-787

ชุดป้องกันความร้อนอลูมิเนียม (ALUMINIZED HEAT PROTECTION)

KT Code	รุ่น	ขนาดกว้าง	ราคา
-	AL-1	ALUMINIZED HOOD (ครอบหัว)	9,250.-
-	AL-2	ALUMINIZED COAT (เสื้อ)	12,650.-
-	AL-3	ALUMINIZED TROUSERS (กางเกง)	12,650.-
-	AL-7	ALUMINIZED APRON (เสื้อกระบังหน้า)	3,850.-
-	AL-8	ALUMINIZED SLEEVES (ที่คลุมแขน)	3,300.-
-	AL-165	ALUMINIZED GLOVE (ถุงมือ)	



AL-1



AL-2



AL-3



AL-7



AL-8



AL-8

หน้ากากป้องกันไอพิษ (CHEMICAL RESPIRATOR)

KT Code	รุ่น	แบบ	ไส้กรองที่ใช้ด้วยกันได้	ราคา
KT-Z011-0070	NP-305	ทางเดียว	RC-203, RC-205	320.-
KT-Z011-0090	พร้อมไส้กรอง RC-203		RC-206, RC-209	
KT-Z011-0080	NP-306	สองทาง	RC-202	500.-
KT-Z011-0100	พร้อมไส้กรอง RC-206			

KT Code	รุ่น	ป้องกัน	ราคา
KT-Z011-0090	RC-203	สี, ไอ, สารพิษอย่างอ่อน	130.-
KT-Z011-0100	RC-206	แก๊สพิษ, ไอ, สารพิษอย่างอ่อน	150.-



NP-305



NP-306



RC-203



RC-206

ที่ครอบหูกันเสียง (EARMUFF)

KT Code	รุ่น	ป้องกัน	ราคา
KT-Z011-0040	EM-62	ธรรมดา ปรับได้ 3 ระดับ	220.-
KT-Z011-0050	EM-65	ขาหนีบ สามารถเปลี่ยนได้	320.-
KT-Z011-0060	EM-66	หูครอบ A.B.S.	400.-



EM-62



EM-65



EM-66

ปลั๊กอุดหูกันเสียง (EARPLUG)

KT Code	รุ่น	ป้องกัน	ราคา
KT-Z011-0010	NP-35-1	ธรรมดา	20.-
KT-Z011-0030	NP-35-4	พร้อมสายสร้อย	22.-
KT-Z011-0020	NP-35-3	พร้อมโซ่และสายสร้อย	30.-



NP35-1



NP-35-2



NP-35-3

แว่นตาป้องกัน

KT Code	รุ่น	ป้องกัน	เลนส์หนา	ราคา
KT-Z011-0140	GW-250	ป้องกันสะเก็ดและแสงจากการเชื่อม	1mm	160.-
KT-Z011-0110	NP-102	ป้องกันสะเก็ดและฝุ่น		80.-
KT-Z011-0120	NP-106	ป้องกันแสงจากการเชื่อมแก๊ส		85.-
KT-Z011-0130	NP-247	ป้องกันแสงจากการเชื่อม		160.-



GW-250



NP-102



NP-106



NP-247



เคที

KT-Max Safety Equipments

อุปกรณ์เซฟตี้สำหรับงานก่อสร้าง และโรงงานอุตสาหกรรม

หมวดถุงมือ

ถุงมือหนังสั้น พิวขน



KT Code	รุ่น	ราคา
KT-M012-MAXGL001	MAXGL001	70.-

ถุงมือหนังยาว พิวขน



KT Code	รุ่น	ราคา
KT-M012-MAXGL002	MAXGL002	80.-

ถุงมือผ้า 7 ซีด



KT Code	รุ่น	ราคา
KT-M012-MAXGL003	MAXGL003	160.-/โหล

หมวดอุปกรณ์

ผ้าปิดจมูก



KT Code	รุ่น	ราคา
KT-M012-MAXMA001	MAXMA001	100.-/โหล

แว่นนิรภัยรุ่น 47C



KT Code	รุ่น	ราคา
KT-M012-MAXGL47C	MAXGL47C	200.-

ที่อุดหูสายและกล่อง
ลดเสียง 23 เดซิเบล



(Ear Plug)

KT Code	รุ่น	ราคา
KT-M012-MAXEA001	MAXEA001	50.-

หมวดหมวกนิรภัย (ทนแรงกระแทกได้ 50 ก.ก. จากความสูง 1 ม. ในแนวตั้ง)

หมวกนิรภัยแบบเลื่อน
มี มอก.



มอก. 368-2538

KT Code	รุ่น	ราคา
KT-M012-MAXHE001	MAXHE001	440.-

หมวกนิรภัย



KT Code	รุ่น	ราคา
KT-M012-MAXHE002	MAXHE002	130.-

หมวกนิรภัยแบบหมุน
มี มอก.



มอก. 368-2538

KT Code	รุ่น	ราคา
KT-M012-MAXHE004	MAXHE004	520.-

หมวดชุดนิรภัย

สายแลนดาร์ด ท่วงใหญ่
รับน้ำหนักได้ 200Kg



KT Code : KT-M012-ตามด้วยชื่อรุ่น

รุ่น	ราคา
MAXLA001	5,130.-

เข็มขัดนิรภัย
รับน้ำหนักได้ 200kg



รุ่น	ราคา
MAXBE001	790.-

ชุดฮานอล เต็มตัว
รับน้ำหนักได้ 200Kg



รุ่น	ราคา
MAXHA001	3,590.-

ชุดหมี่มีซิป



รุ่น	Size	ราคา
MAXC0001	M, L, XL	1,370.-
MAXC0002	XXL, XXXL	1,710.-

Safety Helmet

หมวกนิรภัย “เซฟตี้แมน”

คุณสมบัติพิเศษ

- ทำจากวัสดุ PP (Polypropylene)
- ออกแบบกันการกระแทก
- มีช่องระบายอากาศ
- สามารถปรับเลื่อนเพื่อความพอดีในการสวมใส่

KT Code	สี	ขนาด	บรรจุ/ลัง	ราคา/ใบ
S501-SS100W	ขาว	55-68 cm	50 ใบ	125.-
S501-SS100Y	เหลือง	55-65 cm	50 ใบ	125.-



S501-SS100W



S501-SS100Y



เซฟตี้แมน

Safety Shoes

รองเท้านิรภัย

M-MAX

เอ็ม-แม็กซ์

รองเท้านิรภัยหนังแท้เคลือบน้ำมัน (911, 922)

ถูกออกแบบมาโดยผสมผสาน ความสวยงามเข้ากับคุณภาพ ผลิตจากหนังวัวชนิดเคลือบน้ำมัน (Oil Nubuck) สีน้ำตาลสวยงาม และทนทาน ที่สำคัญยังนุ่มสบายขณะสวมใส่ ระบายอากาศได้ดี ตัวรองเท้าประกอบด้วยพื้นรองเท้า ด้วยความแน่นหนา ช่วยให้ไม่หลุดล่อนในขณะที่ใช้งาน พื้นยางไนโตร มีคุณสมบัติ ในการทนทานน้ำมันและสารเคมี มอก. 523-2528



911



922

รองเท้านิรภัยคุณภาพมาตรฐาน (333, 555)

ผลิตจากหนังวัวแท้ ทนทานต่อการขีดข่วนและการเสียดสี ระบายอากาศได้ดี ช่วยลดกลิ่นในการใช้งาน พื้นไนโตรคุณภาพสูง ทนทานต่อการสึกกร่อน และยังสามารถทนน้ำมันและสารเคมีได้ จึงเป็นที่นิยมแก่ผู้ใช้งาน เหมาะสำหรับอุตสาหกรรมต่าง ๆ มอก. 523-2528



333



555

รองเท้านิรภัยหนังเทียม (444, 666)

ทนแรงเสียดสีและยึดหยุ่นได้ดี พื้นรองเท้าผลิตจาก ยางไนโตร ทนน้ำมันและสารเคมีได้เป็นอย่างดี ตัวรองเท้า ประกอบด้วยพื้นด้วยวิธีประกอบกาวและเย็บกันอีกชั้นหนึ่ง จึงช่วยให้แข็งแรงทนทาน ไม่หลุดล่อนแม้ใช้ไปเป็นระยะเวลาานาน เหมาะกับงานก่อสร้างและงานกลางแจ้ง



444



666

KT Code				เบอร์	ราคา
KT-M011- 911-...(SIZE)..BR	911	รองเท้านิรภัยหนังออยนบูค	น้ำตาล	35 - 46	1,610.-
KT-M011- 922-...(SIZE)..BR	922	รองเท้านิรภัยหนังออยนบูค ทัมซ้อ	น้ำตาล	35 - 46	1,850.-
KT-M011- 333-...(SIZE)..B	333	รองเท้านิรภัยหนังแท้	ดำ	35 - 46	1,000.-
KT-M011- 555-...(SIZE)..B	555	รองเท้านิรภัยหนังแท้ ทัมซ้อ	ดำ	35 - 46	1,060.-
KT-M011- 444-...(SIZE)..B	444	รองเท้านิรภัยหนังเทียม	ดำ	35 - 46	710.-
KT-M011- 666-...(SIZE)..B	666	รองเท้านิรภัยหนังเทียม ทัมซ้อ	ดำ	35 - 46	760.-

ตารางเปรียบเทียบขนาดรองเท้า

SIZE (BRITISH)	2	3	4	5	6	7	8	9	10	11	12
SIZE (FRANCE) สำหรับระบุใน KT Code	36	37	38	39	40	41	42	43	44	45	46

โครงสร้างรองเท้านิรภัย M-Max

เชือกรองเท้าทำจาก ไพลอสเตอร์
 ร้อยเย็บอย่างดี ไม่เป็นสนิม
 ส้นรองเท้าทำจาก ฟ้ายางดี นุ่มเท้า
 ขอบยาง กันกระแทก
 เสริมฟองนุ่ม รับกับข้อเท้า
 พื้นรองเท้าส่วนหลัง แข็งแรงทนทาน
 เย็บขอบเพิ่มเสริมความแข็งแรง
 แผ่นรองคานในเท้าจาก PVC และ ฟ้ายางเป็นพื้น
 ผลิตจาก หนังแท้เกรด A
 หัวเหล็กกันแรงกระแทก ได้สูงถึง 300 จูล
 ขอบรองเท้ากว้าง รับน้ำหนักได้ถึงเท้า

กันกรต

กันความร้อน

กันวัตถุแหลมใส่นิ้วเท้า

กันน้ำมัน

กันไฟฟ้า

กันลื่น

กันรอยขีดข่วน



3-เอ็ม

3M Safety Walk

เทปกั้นลื่น

ช่วยทำให้คุณทำงานหรือทำกิจกรรมได้อย่างปลอดภัย ด้วยคุณสมบัติของ Safety Walk จะช่วยป้องกันอุบัติเหตุที่อาจเกิดขึ้นจากการลื่นล้มในขณะที่สัญจรไปมา ซึ่งตัวเทปกั้นลื่นคงทนต่อสภาพการใช้งานทุกประเภทไม่ว่าจะติดบริเวณการสัญจรไปมา ที่สูง บริเวณที่เปียกด้วยน้ำหรือน้ำมัน ด้วยโครงสร้างของเม็ดทรายขนาดเล็ก ที่เคลือบลงบนแผ่นรองรับจะสร้างแรงยึดเกาะให้กับพื้นผิวบริเวณนั้น เช่น ขึ้นบันได ทางเดิน ทางลาด (Stop) หรือส่วนของป้ายการพลัด เป็นต้น



#610



#630B, #530



เทปกั้นลื่นแบบเรืองแสง



#710



#510



#370



#220



#280

SAFETY-WALK ANTI-SLIP (เทปกั้นลื่น-เซฟตีวอล์ก)

KT-CODE	3M Stock No.	รายละเอียด	ขนาดบรรจุ	ราคา/ม้วน
• GENERAL PURPOSE (ใช้ติดกับพื้นเรียบ)				
HEAVY DUTY GRADE ANTI-SLIP (เนื้อผิวหยาบมาก)				
# 610 SAFETY-WALK ANTI-SLIP (BACK) (สีดำ)				
Z052-0523	XN-0020-2395-2	1" X 6 M	12 ม้วน/กล่อง	396.-
Z052-0524	XN-0020-2396-0	2" X 6 M	6 ม้วน/กล่อง	780.-
Z052-0525	70-0705-4350-2	3/4" X 60 FT.	4 ม้วน/กล่อง	899.-
Z052-0530	70-0705-4352-8	2" X 60 FT.	6 ม้วน/กล่อง	2,270.-
Z052-0535	70-0705-4436-9	6" X 60 FT.	2 ม้วน/กล่อง	6,669.-
Z052-0540	XN-0020-1124-7	49.25" X 60 FT.	1 ม้วน/กล่อง	27,020.-
# 630B SAFETY-WALK ANTI-SLIP YELLOW (สีเหลือง)				
Z052-0541	70-0709-7565-4	2" X 60 FT.	2 ม้วน/กล่อง	2,619.-
SAFETY-WALK LITE GENERAL PURPOSE				
เทปกั้นลื่นเซฟตีวอล์ก เรืองแสง (สำหรับพื้นเรียบ เม็ดแร่เหมือน #610)				
Z052-0542	H-00021-7099-3	2" X 60"	2 ม้วน/กล่อง	2,619.-
# 710 SAFETY-WALK COARSE TAPES & TREADS (เม็ดแร่ขนาดใหญ่หยาบมาก)				
Z052-0545	70-0711-2721-4	4" X 30 FT.	1 ม้วน/กล่อง	2,508.-
• CONFORMABLE (ใช้ติดกับพื้นไม่เรียบ)				
HEAVY DUTY GRADE ANTI-SLIP (เนื้อผิวหยาบมาก)				
# 510 SAFETY-WALK ANTI-SLIP (BACK) (สีดำ)				
Z052-0520	70-0705-4864-2	2" X 60 FT.	2 ม้วน/กล่อง	3,064.-
Z052-0543	70-0705-4866-7	6" X 60 FT.	1 ม้วน/กล่อง	9,046.-
# 530 SAFETY-WALK ANTI-SLIP (Yellow) (สีเหลือง)				
Z052-0522	70-0705-4874-1	2" x 60 FT.	2 ม้วน/กล่อง	5,042.-
MEDIUM GRADE SAFETY ANTI-SLIP (เนื้อผิวหยาบปานกลาง)				
# 370 RESILIENT ANTI-SLIP MEDIUM (สีเทา)				
Z052-0500	70-0705-4917-8	1" x 60 FT.	4 ม้วน/กล่อง	1,459.-
Z052-0510	70-0705-4919-4	2" x 60 FT.	2 ม้วน/กล่อง	2,902.-
FINE GRADE SAFETY ANTI-SLIP (เนื้อผิวหยาบเล็กน้อย)				
# 220 SW RESL FINE SLIP RESISTANT CLEAR (สีใส)				
Z052-0515	70-0705-4898-0	1" x 60 FT.	4 ม้วน/กล่อง	1,459.-

INDUSTRIAL & MISCELLANEOUS

3M Printing Safety-Walk

เทปกั้นลื่น ขนาด 13x13 cm



3-เอ็ม

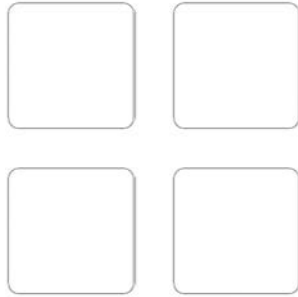
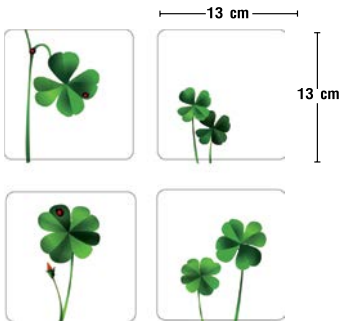

#1 เทปกั้นลื่นพิมพ์ลาย (ต้นไม้)



#2 เทปกั้นลื่นแบบใส



รูปการใช้งาน

KT-CODE	3M Stock No.	Description	รูปที่	Packing (Box)	ราคา ต่อ Pack
Z052-0546-P	XN-0020-2487-7	3M Printing Safety-Walk (ต้นไม้) ขนาด 13x13 cm ในแพ็คเกจประกอบด้วยเทปกั้นลื่นรูปต้นไม้ 8 ชิ้น	1	8 pcs / pack 24 pack / Box	585.-
Z052-0546-C	XN-0020-2488-5	3M Printing Safety-Walk (ไม่มีลาย) ขนาด 13x13 cm ในแพ็คเกจประกอบด้วยเทปกั้นลื่นไม่มีลาย (ใส) จำนวน 8 ชิ้น	2	8 pcs / pack 24 pack / Box	470.-

PVC CHEST WADER

ชุดเอี๊ยมกันน้ำ

- ชุดกันน้ำ ทำจากวัสดุ PVC คุณภาพดี เนื้อหนา ยืดหยุ่น
- กันน้ำได้ดี น้ำหนักเบา สวมใส่สบาย
- สายคาดไหล่สามารถปรับลดตามความสูงผู้สวมใส่ได้
- กันน้ำได้ทั้งระดับอก
- มีรองเท้า ติดกับชุด เหนียวแน่น ทนทาน
- พื้นยางรองเท้าเป็นพื้นหนา กันลื่น กันเศษแก้ว เศษหินได้ดี
- สำหรับใส่ลงน้ำ เช่น ลุยน้ำท่วม ล้างบ่อปลา ตกปลา เติ่นป่า ล้างรถ
- ใช้สวมใส่ใส่ทำงานในสถานที่เปียกแฉะ เช่น โรงงาน ประมง ตลาดสด
- ป้องกันอันตรายจากของมีคม สัตว์มีพิษ ปลิง และ ป้องกันอันตราย จากกระแสไฟฟ้า ที่มากับน้ำ
- ป้องกันน้ำกัดเท้า น้ำเน่า โรคและเชื้อโรคต่างๆ ที่มากับน้ำ เช่น โรคฉี่หนู
- มีให้เลือกหลายขนาดตามขนาดรองเท้า : 38, 40, 42, 44



เคที



KT Code	เบอร์รองเท้า	ราคา
KT-Z071-0038	38	700.-
KT-Z071-0040	40	700.-
KT-Z071-0042	42	700.-
KT-Z071-0044	44	700.-



▶ PADLOCKS

กุญแจ วินส์

ONE SIDE SQUARE PADLOCKS

กุญแจคอเส้นทึบด้านเดียว พร้อมลูกกุญแจ 4 ดอก



- Material: Iron
- Configuration: Blade Lock Core
- Key: 4Blade Keys
- Finish: CP

KT Code	Model	Size		USSจ		ราคา
		นิ้ว	มม.	ชั้น/กล่อง	ชั้น/ลิ้ง	
W091-B0140	B0140	1.6	40	12	72	125.-
W091-B0150	B0150	2	50	12	72	155.-
W091-B0160	B0160	2.4	60	12	72	185.-

ONE SIDE SQUARE PADLOCKS (SPECIAL)

กุญแจคอเส้นทึบด้านเดียว (รุ่นพิเศษ) พร้อมลูกกุญแจ 3 ดอก



- Material: Iron
- Configuration: Copper Atoms Lock Core
- Key: 3Keys
- Finish: CP

KT Code	Model	Size		USSจ		ราคา
		นิ้ว	มม.	ชั้น/กล่อง	ชั้น/ลิ้ง	
W091-B0340	B0340	1.6	40	12	72	240.-
W091-B0350	B0350	2	50	12	72	285.-
W091-B0360	B0360	2.4	60	12	72	330.-

ROUND PADLOCKS

กุญแจทรงมน คอยาว พร้อมลูกกุญแจ 4 ดอก



- Material: Iron
- Configuration: Blade Lock Core
- Key: 4Blade Keys
- Finish: CP

KT Code	Model	Size		USSจ		ราคา
		นิ้ว	มม.	ชั้น/กล่อง	ชั้น/ลิ้ง	
W091-L0230	L0230	1.2	30	12	144	80.-
W091-L0240	L0240	1.6	40	12	72	105.-
W091-L0250	L0250	2	50	12	72	130.-
W091-L0260	L0260	2.4	60	12	72	155.-

ROUND PADLOCKS

กุญแจทรงมน คอสั้น พร้อมลูกกุญแจ 4 ดอก



- Material: Iron
- Configuration: Blade Lock Core
- Key: 4Blade Keys
- Finish: CP

KT Code	Model	Size		USSจ		ราคา
		นิ้ว	มม.	ชั้น/กล่อง	ชั้น/ลิ้ง	
W091-D0230	D0230	1.2	30	12	144	70.-
W091-D0240	D0240	1.6	40	12	72	95.-
W091-D0250	D0250	2	50	12	72	120.-
W091-D0260	D0260	2.4	60	12	72	145.-

SQUARE PADLOCKS

กุญแจทรงเหลี่ยม คอยาว พร้อมลูกกุญแจ 4 ดอก



- Material: Iron
- Configuration: Blade Lock Core
- Key: 4Blade Keys
- Finish: CP

KT Code	Model	Size		USSจ		ราคา
		นิ้ว	มม.	ชั้น/กล่อง	ชั้น/ลิ้ง	
W091-L0130	L0130	1.2	30	12	144	80.-
W091-L0140	L0140	1.6	40	12	72	105.-
W091-L0150	L0150	2	50	12	72	130.-
W091-L0160	L0160	2.4	60	12	72	155.-

SQUARE PADLOCKS

กุญแจทรงเหลี่ยม คอสั้น พร้อมลูกกุญแจ 4 ดอก



- Material: Iron
- Configuration: Blade Lock Core
- Key: 4Blade Keys
- Finish: CP

KT Code	Model	Size		USSจ		ราคา
		นิ้ว	มม.	ชั้น/กล่อง	ชั้น/ลิ้ง	
W091-D0130	D0130	1.2	30	12	144	70.-
W091-D0140	D0140	1.6	40	12	72	95.-
W091-D0150	D0150	2	50	12	72	120.-
W091-D0160	D0160	2.4	60	12	72	145.-

INDUSTRIAL & MISCELLANEOUS

PADLOCKS

กุญแจ 5 นส

SQUARE PADLOCKS (SPECIAL)

กุญแจทรงเหลี่ยม คอสี (รุ่นพิเศษ) พร้อมลูกกุญแจ 3 ดอก



- Material: Iron
- Configuration: Copper Atoms Lock Core
- Key: 3Keys
- Finish: CP

KT Code	Model	Size		USSJ		ราคา
		นิ้ว	มม.	ชั้น/กล่อง	ชั้น/ลิ้ง	
W091-D0340	D0340	1.6	40	12	72	195.-
W091-D0350	D0350	2	50	12	72	240.-
W091-D0360	D0360	2.4	60	12	72	285.-



SQUARE BRASS PADLOCKS

กุญแจทรงเหลี่ยมชุบทอง คอสี พร้อมลูกกุญแจ 4 ดอก



- Material: Copper
- Configuration: Copper Lock Core
- Key: 4Keys
- Finish: Sanding

KT Code	Model	Size		USSJ		ราคา
		นิ้ว	มม.	ชั้น/กล่อง	ชั้น/ลิ้ง	
W091-P1040AH	P1040AH	1.6	40	12	48	450.-
W091-P1050AH	P1050AH	2	50	12	48	550.-
W091-P1060AH	P1060AH	2.4	60	12	48	650.-

วินส์

TRIANGLE PADLOCKS

กุญแจสปริงคูดสามเหลี่ยม สีเงิน พร้อมลูกกุญแจ 3 ดอก



- Material: Iron
- Configuration: Copper Lock Core
- Key: 3Keys
- Finish: CP

KT Code	Model	Size		USSJ		ราคา
		นิ้ว	มม.	ชั้น/กล่อง	ชั้น/ลิ้ง	
W091-BD025	BD025	1	25	10	300	50.-
W091-BD030	BD030	1.2	30	10	300	60.-
W091-BD040	BD040	1.6	40	10	300	70.-
W091-BD050	BD050	2	50	10	300	90.-

POLISHING BRASS PADLOCKS

กุญแจทองเหลือง พร้อมลูกกุญแจ 3 ดอก



- Material: Copper
- Configuration: Copper Lock Core
- Key: 3Keys
- Finish: SP

KT Code	Model	Size		USSJ		ราคา
		นิ้ว	มม.	ชั้น/กล่อง	ชั้น/ลิ้ง	
W091-TG025	TG025	1	25	12	360	100.-
W091-TG032	TG032	1.3	32	12	180	135.-
W091-TG038	TG038	1.5	38	12	120	170.-
W091-TG050	TG050	2	50	6	60	270.-
W091-TG063	TG063	2.5	63	6	36	425.-

ARCE SHAPED PADLOCKS

กุญแจหุ้มกำบัง พร้อมลูกกุญแจ 4 ดอก



- Material: Iron
- Configuration: Blade Lock Core
- Key: 4Blade Keys
- Finish: CP

KT Code	Model	Size		USSJ		ราคา
		นิ้ว	มม.	ชั้น/กล่อง	ชั้น/ลิ้ง	
W091-Q0140	Q0140	1.6	40	12	72	120.-
W091-Q0150	Q0150	2	50	12	72	150.-
W091-Q0160	Q0160	2.4	60	12	72	180.-

BRIGHT DRAW BLACK PADLOCKS

กุญแจดำ คอสี พร้อมลูกกุญแจ 3 ดอก



- Material: Iron
- Configuration: Copper Lock Core
- Key: 3Keys
- Finish: Pull Light

KT Code	Model	Size		USSJ		ราคา
		นิ้ว	มม.	ชั้น/กล่อง	ชั้น/ลิ้ง	
W091-LG020	LG020	0.8	20	12	600	40.-
W091-LG025	LG025	1	25	12	360	50.-
W091-LG032	LG032	1.3	32	12	180	60.-
W091-LG038	LG038	1.5	38	12	120	70.-
W091-LG050	LG050	2	50	6	60	120.-
W091-LG063	LG063	2.5	63	6	36	170.-
W091-LG075	LG075	3	75	6	24	260.-



PADLOCKS

กุญแจ วินส์

BRASS PADLOCKS

กุญแจสลักหลายสีทองเหลือง พร้อมลูกกุญแจ 3 ดอก



- Material: Alloy
- Configuration: Bullet Lock Core
- Key: 3 Alloy bullets keys
- Finish: AB

KT Code	Model	Size		USSจ		ราคา
		นิ้ว	มม.	ชิ้น/กล่อง	ชิ้น/ลัง	
W091-G4040AF	G4040AF	1.6	40	12	72	350.-
W091-G4050AF	G4050AF	2	50	12	48	400.-
W091-G4060AF	G4060AF	2.4	60	12	48	450.-

ONE SIDED BRASS PADLOCKS

กุญแจสลักหลายสีทองเหลือง ทุ่มีก้านเดี่ยว พร้อมลูกกุญแจ 3 ดอก



- Material: Alloy
- Configuration: Bullet Lock Core
- Key: 3 Alloy bullets keys
- Finish: AB

KT Code	Model	Size		USSจ		ราคา
		นิ้ว	มม.	ชิ้น/กล่อง	ชิ้น/ลัง	
W091-G4140CF	G4140CF	1.6	40	12	72	400.-
W091-G4150CF	G4150CF	2	50	12	48	450.-
W091-G4160CF	G4160CF	2.4	60	12	48	500.-

BRONZE PADLOCKS

กุญแจสลักหลายสีทองแดง สีทองแดง คอสีน พร้อมลูกกุญแจ 4 ดอก



- Material: Alloy
- Configuration: Copper Lock Core Core
- Key: 4 KC Computer Keys
- Finish: AC

KT Code	Model	Size		USSจ		ราคา
		นิ้ว	มม.	ชิ้น/กล่อง	ชิ้น/ลัง	
W091-G5040AB	G5040AB	1.6	40	12	48	565.-
W091-G5050AB	G5050AB	2	50	12	48	625.-
W091-G5060AB	G5060AB	2.4	60	12	48	685.-

BRONZE ONE SIDED ARC PADLOCKS

กุญแจสลักหลายสีทองแดง ทุ่มีก้านเดี่ยว คอสีน พร้อมลูกกุญแจ 4 ดอก



- Material: Alloy
- Configuration: Copper Lock Core Core
- Key: 4 KC Computer Keys
- Finish: AC

KT Code	Model	Size		USSจ		ราคา
		นิ้ว	มม.	ชิ้น/กล่อง	ชิ้น/ลัง	
W091-G5140AB	G5140AB	1.6	40	12	48	625.-
W091-G5150AB	G5150AB	2	50	12	48	695.-
W091-G5160AB	G5160AB	2.4	60	12	48	750.-

DRAWER LOCKS

กุญแจเส้นซึก พร้อมลูกกุญแจ 2 ดอก



- CT403A**
- Lock Core: Copper Lock Core
 - Finish: CP



- CT407A**
- Lock Core: Copper Lock Core
 - Finish: Spray Paint



- CT138-22B**
- Lock Core: KS Lock Core
 - Finish: CP
 - Lock Body: Alloy



- CT138-32B**
- Lock Core: KS Lock Core
 - Finish: CP
 - Lock Body: Alloy

KT Code	Model	Size		USSจ		ราคา
		นิ้ว	มม.	ชิ้น/กล่อง	ชิ้น/ลัง	
W091-CT403A	CT403A	0.6	16	12	300	30.-
W091-CT407A	CT407A	0.9	22	24	300	40.-
W091-CT138-22B	CT138-22B	0.9	22	12	240	50.-
W091-CT138-32B	CT138-32B	1.3	32	12	240	60.-

MOTERCYCLE LOCKS

กุญแจล้อคอมอเตอร์ไซค์ พร้อมลูกกุญแจ 3 ดอก



- WM861A**
- Configuration: Empty transformation lock core
 - Key: 3Keys
 - Finish: SP/SS



- WM8881**
- Configuration: Empty transformation lock core
 - Key: 3Keys
 - Finish: SP/SS



- WM1340**
- Configuration: Empty transformation lock core
 - Key: 3Keys
 - Finish: SP/SS

KT Code	Model	Size		USSจ		ราคา
		นิ้ว	มม.	ชิ้น/กล่อง	ชิ้น/ลัง	
W091-WM861A	WM861A	-	-	1	12	825.-
W091-WM8881	WM8881	-	-	1	20	595.-
W091-WM1340	WM1340	-	-	1	20	650.-

INDUSTRIAL & MISCELLANEOUS

DOOR LOCKS

ชุดมือจับก้านโยกประตู วินส์

ชุดมือจับก้านโยกประตู
สีเงิน SN

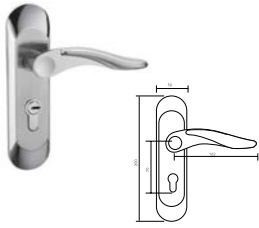

- Material: Zinc alloy
- Finish: SN
- Cylinder: Super Grade B Lock Core
- Lock body: 57X45

KT Code	Model	Size	USSจ		ราคา
		มม.	ชิ้น/กล่อง	ชิ้น/ลัง	
W091-WM3816	WM3816	57x45	1	-	1,150.-

ชุดมือจับก้านโยกประตู
สีทอง BG

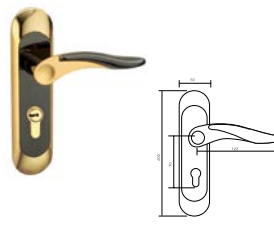

- Material: Zinc alloy
- Finish: BG
- Cylinder: Super Grade B Lock Core
- Lock body: 57X45

KT Code	Model	Size	USSจ		ราคา
		มม.	ชิ้น/กล่อง	ชิ้น/ลัง	
W091-WM3818	WM3818	57x45	1	-	1,300.-



ชุดมือจับก้านโยกประตู
ทรงเหลี่ยม สีเงิน SN



- Material: Zinc alloy
- Finish: SN
- Cylinder: Super Grade B Lock Core
- Lock body: 50X45

KT Code	Model	Size	USSจ		ราคา
		มม.	ชิ้น/กล่อง	ชิ้น/ลัง	
W091-WM3819	WM3819	50x45	1	-	1,150.-

ชุดมือจับก้านโยกประตู
ทรงเหลี่ยม สีทอง BG

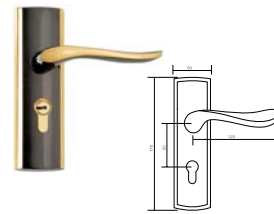

- Material: Zinc alloy
- Finish: BG
- Cylinder: Super Grade B Lock Core
- Lock body: 50X45

KT Code	Model	Size	USSจ		ราคา
		มม.	ชิ้น/กล่อง	ชิ้น/ลัง	
W091-WM3820	WM3820	50x45	1	-	1,300.-

ชุดมือจับก้านโยกประตู
ลายทูลุยส์ สีมดำ AB

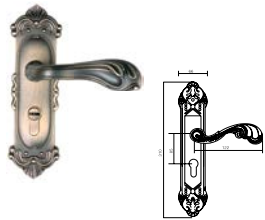

- Material: Zinc alloy
- Finish: AB
- Cylinder: Super Grade B Lock Core
- Lock body: 50X45

KT Code	Model	Size	USSจ		ราคา
		มม.	ชิ้น/กล่อง	ชิ้น/ลัง	
W091-WM3822	WM3822	50x45	1	-	1,300.-

ชุดมือจับก้านโยกประตู
ลายทูลุยส์ สีทองแดง AC

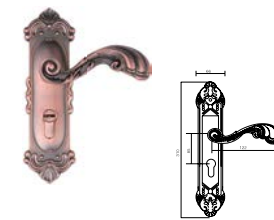

- Material: Zinc alloy
- Finish: AC
- Cylinder: Super Grade B Lock Core
- Lock body: 50X45

KT Code	Model	Size	USSจ		ราคา
		มม.	ชิ้น/กล่อง	ชิ้น/ลัง	
W091-WM3823	WM3823	50x45	1	-	1,300.-

ชุดมือจับก้านโยกประตู
ทรงเหลี่ยม ก้านโค้งสีเงิน



- Material: Zinc alloy
- Finish: SS
- Lock body: 50X45

KT Code	Model	Size	USSจ		ราคา
		มม.	ชิ้น/กล่อง	ชิ้น/ลัง	
W091-WM3826	WM3826	50x45	1	-	1,300.-

STAINLESS STEEL HINGES
บานพับสแตนเลส ชุด 3 ตัว



- Material: SUS304
Stainless Steel
- Finish: SS

KT Code	Model	Size	USSจ		ราคา
		มม.	ชิ้น/กล่อง	ชิ้น/ลัง	
W091-HY4325	HY4325	4x3x2.5	-	60	350.-

“Solex” Padlocks ชุดกุญแจ “โซเล็กซ์”



ISO 9001 Certified
10 Years Guaranteed!

* Conditions Applied.

Rekeyable Padlocks Solex กุญแจแบบตั้งกุญแจใหม่ได้ โซเล็กซ์

- กุญแจคล้องพลาสติกจากทองเหลืองคุณภาพดี
- ระบบล็อกลูกปืน ป้องกันการสะเดาะกุญแจได้
- มีให้เลือกทั้งแบบคอสั้น, แบบคอยาว (L), แบบคอยาวพิเศษ (XL)
- 1 ชุดประกอบด้วย แม่กุญแจ และ ลูกกุญแจ 3 ดอก

KT Code	รายการ	ขนาด (mm)	ราคาตั้ง
S481-0040	แบบคอสั้น Premium	40	440.-
S481-0045		45	480.-
S481-0050		50	530.-
S481-0055		55	595.-
S481-0080	แบบคอยาว L Premium	40	450.-
S481-0085		45	490.-
S481-0090		50	545.-
S481-0095		55	610.-
S481-0135	แบบคอยาวพิเศษ XL Premium	35	405.-
S481-0140		40	460.-
S481-0150		50	560.-



แบบคอสั้น Premium



แบบคอยาว L Premium

MACH II Padlocks Solex กุญแจคล้องสายยู โซเล็กซ์

- พลาสติกจากทองเหลืองคุณภาพดี
- ทนทาน ทนต่อสนิม
- 1 ชุด ประกอบด้วย แม่กุญแจและลูกกุญแจ 3 ดอก

KT Code	รายการ	ขนาด (mm)	ราคาตั้ง
S481-0535	กุญแจคอยาว MACH II	35	350.-
S481-0540		40	390.-
S481-0545		45	440.-
S481-0550		50	475.-
S481-0555	กุญแจคล้องคอยาว MACH II L	35	525.-
S481-0580		40	400.-
S481-0585		45	450.-
S481-0590		50	490.-
S481-0595	55	540.-	



MACH II PLUS								Dimension ; Unit : mm.							
Size	A	B	C	D	E	F	G	Size	A	B	C	D	E	F	G
35	35	21	58	29	22	18	7	35	35	21	83	32	43	20	8
40	40	21	64	32	24	20	8	40	40	21	89	35	45	22	9
45	45	21	69	35	25	22	9	45	45	21	93	38	45	23	10
50	50	21	73	38	25	23	10	50	50	21	102	40	51	26	11
55	55	21	80	40	29	26	11								

MACH II PLUS-L								Dimension ; Unit : mm.							
Size	A	B	C	D	E	F	G	Size	A	B	C	D	E	F	G
40	40	21	83	32	43	20	8	40	40	21	83	32	43	20	8
45	45	21	89	35	45	22	9	45	45	21	89	35	45	22	9
50	50	21	93	38	45	23	10	50	50	21	93	38	45	23	10
55	55	21	102	40	51	26	11	55	55	21	102	40	51	26	11

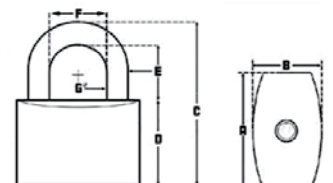

“Solex” Padlocks

ชุดกุญแจ “โซเล็กซ์”

SOLEX

โซเล็กซ์

Master Key Solex

ชุดกุญแจ มาสเตอร์คีย์ โซเล็กซ์

- ตัวล็อกกุญแจและภายในกุญแจผลิตจากทองเหลืองคุณภาพดี
- นกสนิม นกต่อการทำลายทุกประเภท
- วงงเหล็กกล้า แข็งแกร่ง ป้องกันการเสียด เจาะ ตัด
- สะดวกไม่ต้องพกพากุญแจหลายดอก โดยดอกกุญแจ Master Key จะไขแม่กุญแจได้ทุกตัว
- เหมาะสำหรับหัวหน้า เจ้าของกิจการ โรงงาน เจ้าของบ้าน ที่ต้องถือกุญแจหลายดอก
- แม่กุญแจแต่ละตัวจะมีลูกกุญแจประจำทุกตัว โดยลูกกุญแจของแต่ละตัวจะไขแม่กุญแจตัวอื่นไม่ได้ มีเพียง Master Key เท่านั้นที่ไขได้

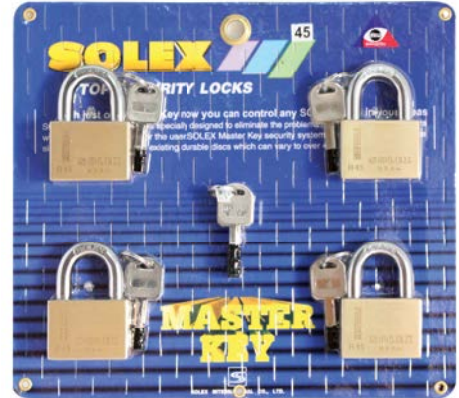
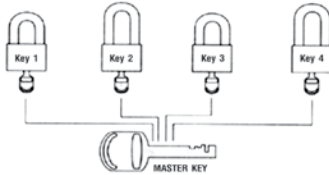

KT Code	รายการ	ขนาด (mm)	ราคาตั้ง
S481-2040	กุญแจ Master Key 3:1 (กุญแจ 3 ตัว, Master Key 1 ชุด)	40	1,480.-
S481-2045		45	1,600.-
S481-2050		50	1,750.-
S481-2080	กุญแจ Master Key 4:1 (กุญแจ 4 ตัว, Master Key 1 ชุด)	40	1,960.-
S481-2085		45	2,120.-
S481-2090		50	2,320.-

Key Alike System Solex

ชุดกุญแจ คีย์อะไลค์ โซเล็กซ์

- ตัวล็อกกุญแจและภายในกุญแจทำจากทองเหลืองคุณภาพดี
- นกสนิม นกต่อการทำลายทุกประเภท
- วงงเหล็กกล้า แข็งแกร่ง ป้องกันการเสียด เจาะ ตัด
- สะดวกต่อการใช้งาน กุญแจ 1 ดอก สามารถไขไขแม่กุญแจได้ทุกตัวไม่ต้องพกกุญแจหลายดอก

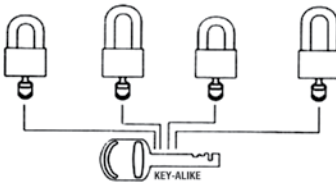

KT Code	รายการ	ขนาด (mm)	ราคาตั้ง
S481-2540	ชุดกุญแจ Key Alike 3:1 (แม่กุญแจ 3 ตัว, ลูกกุญแจ 1 ชุด)	40	1,315.-
S481-2545		45	1,430.-
S481-2550		50	1,580.-

Door Knob 5500SS Solex

ลูกบิดประตู 5500SS โซเล็กซ์

- ลูกบิดประตูหัวมน ขนาดมาตรฐาน
- ใช้งานได้กับประตูทั่วไป
- นกทาน ผลิตจากสแตนเลส
- บรรจุลงพลาสติกแพ็ค (มีรูแขวน)

500SS Solex

ลูกบิดประตู “ห้องน้ำ” 500SS โซเล็กซ์

- ลูกบิดประตูหัวมน ขนาดมาตรฐาน
- ใช้งานกับงานห้องน้ำ
- นกทาน ผลิตจากสแตนเลส ใสกุญแจผลิตจากทองเหลือง ไม่เป็นสนิม
- บรรจุลงพลาสติกแพ็ค (มีรูแขวน)



KT Code	รายการ	รุ่น	ราคาตั้ง
S481-4010	ลูกบิดประตู	5500SS	258.-
S481-4030	ลูกบิดประตูห้องน้ำ	500SS	331.-

Padlocks “Yale” กุญแจคล้องสายยูและชุดกุญแจ “เยล”



18A

KT Code	รุ่น	ประเภท	A (mm)	B (mm)	C (mm)	D (mm)	E (mm)	F (mm)	ราคาตั้ง
กุญแจคล้อง รุ่น BD ระบบติคส์ (พร้อมคอกกุญแจ 3 คอก)									
Y111-1040	BD40	คอสั้น	40	32	21	20	7.8	20	420.-
Y111-1040L	BD40L	คอยาว	40	32	50	20	7.8	20	440.-
Y111-1045	BD45	คอสั้น	45	34	27	20	8.7	20	460.-
Y111-1045L	BD45L	คอยาว	45	34	52	20	8.7	20	480.-
Y111-1050	BD50	คอสั้น	50	38	27	23	9.8	20	490.-
Y111-1050L	BD50L	คอยาว	50	38	62	23	9.8	20	510.-
กุญแจคล้อง รุ่น YE ระบบ PIN (พร้อมคอกกุญแจ 3 คอก)									
Y111-1125	YE25	คอสั้น	25	24	14	13	4	12	70.-
Y111-1130	YE30	คอสั้น	30	27	16	15	5	13	100.-
Y111-1130L	YE30L	คอยาว	30	27	47	15	5	13	110.-
Y111-1140	YE40	คอสั้น	40	33	22	21	6	14	145.-
Y111-1140L	YE40L	คอยาว	40	33	52	21	6	14	155.-
Y111-1150	YE50	คอสั้น	50	39	26	26	8	16	245.-
Y111-1150L	YE50L	คอยาว	50	39	66	26	8	16	255.-
Y111-1160	YE60	คอสั้น	60	45	32	31	10	19	295.-



รุ่น BD คอสั้น

รุ่น BD คอยาว

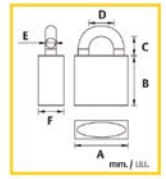

รุ่น YE คอสั้น

รุ่น YE คอยาว

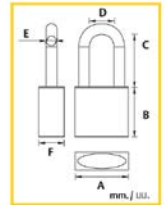

KT Code	รุ่น	รายละเอียด	ราคาตั้ง
กุญแจคล้อง รุ่น BD คีย์อะไหล่			
Y111-1170	45/127/3	คีย์อะไหล่ 45 มม. คอสั้น 3 ตัว	930.-
Y111-1175	45/127x4-152x1/5	คีย์อะไหล่ 45 มม. คอสั้น 4 ตัว คอยาว 1 ตัว	1,600.-
กุญแจคล้อง รุ่น BD มาสเตอร์คีย์			
Y111-1180	45-50/SS/SMK	มาสเตอร์คีย์ 45 มม. คอสั้น 3 ตัว / 50 มม. คอสั้น 2 ตัว	2,130.-
Y111-1185	45x4-50x1/SS/SMK	มาสเตอร์คีย์ 45 มม. คอสั้น 4 ตัว / 50 มม. คอสั้น 1 ตัว	2,060.-



Y111-1170

Y111-1175

Y111-1180

Y111-1185

Door Knob “Yale” ลูกบิดประตู “เยล”



18A

ระบบห้องทั่วไป (Entrance Lock) ฝาใหญ่ 75 มม.



Y111-0020

Y111-0030

Y111-0040

Y111-0050

ฝาเล็ก 65 มม.



Y111-0010
สีสแตนเลส

Y111-0015
สีสแตนเลส

ระบบห้องน้ำ (Privacy Lock) ฝาใหญ่ 75 มม.



Y111-0025

Y111-0035

Y111-0045

Y111-0055



Y111-0016
สีทองแดงรมดำ

Y111-0017
สีทองแดงรมดำ

KT Code	รุ่น	ประเภท	A (mm)	B (mm)	C (mm)	H (mm)	S (mm)	บรรจุ/ลัง	ราคาตั้ง
ลูกบิดประตูห้องทั่วไป รุ่น 5220 สีสแตนเลส 75 มม.									
Y111-0020	VCA5227US32D	กลม	60/70	75	60-70	12.5	53	24	395.-
Y111-0030	VCN5227US32D	ลูกจัน	60/70	75	60-70	12.5	57.5	24	395.-
Y111-0040	VOV5227US32D	รูปไข่	60/70	75	60-70	12.5	42.5	24	395.-
Y111-0050	VTT5227US32D	ทูลิโชน	60/70	75	60-70	12.5	57.5	24	395.-
ลูกบิดประตูห้องน้ำ รุ่น 5220 สีสแตนเลส 75 มม.									
Y111-0025	VCA5222US32D	กลม	60/70	75	60-70	12.5	53	24	370.-
Y111-0035	VCN5222US32D	ลูกจัน	60/70	75	60-70	12.5	57.5	24	370.-
Y111-0045	VOV5222US32D	รูปไข่	60/70	75	60-70	12.5	42.5	24	370.-
Y111-0055	VTT5222US32D	ทูลิโชน	60/70	75	60-70	12.5	57.5	24	370.-
ลูกบิดประตู รุ่น 5120 หัวกลม จานเล็ก 65 มม.									
Y111-0010	VCA5127US32D	ห้องทั่วไป	60/70	65	60-68	11.5	53.5	24	310.-
Y111-0015	VCA5122US32D	ห้องน้ำ	60/70	65	60-68	11.5	53.5	24	310.-
Y111-0016	VCA5127US11	ห้องทั่วไป	60/70	65	60-68	11.5	53.5	24	350.-
Y111-0017	VCA5122US11	ห้องน้ำ	60/70	65	60-68	11.5	53.5	24	350.-

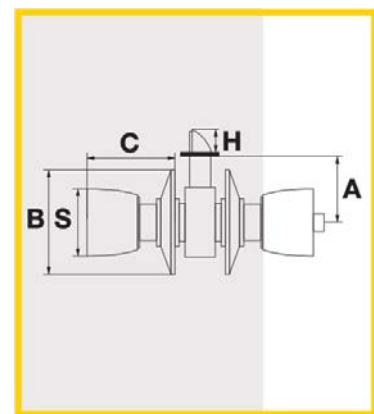

INDUSTRIAL & MISCELLANEOUS

Entrance Handle Set “Yale”

ชุดเปิดประตู “เยล”

กุญแจมือจับเขาควาง
ระบบห้องทั่วไป



เยล

กุญแจเสริมความปลอดภัย
ดอกรุ่นเก่าด้านเดียว

VL5317

VL5327

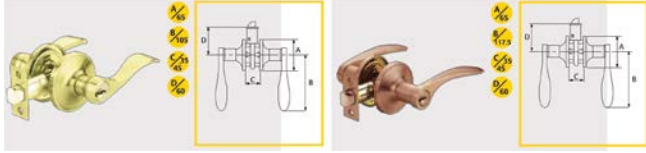

KT Code	Model	สี	รายละเอียด	USSQ	ราคา
Y111-0510	VL5317	สแตนเลส	ก้านโค้ง	24	590.-
Y111-0515	VL5327	สแตนเลส	ก้านตรง	24	590.-

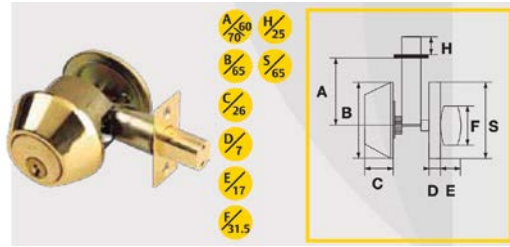

KT Code	Model	สี	รายละเอียด	USSQ	ราคา
Y111-0550	V8111	สแตนเลส	ดอกรุ่นเก่าด้านเดียว	24	325.-

ชุดลูกบิดหัวกลม

กุญแจเสริมความปลอดภัย

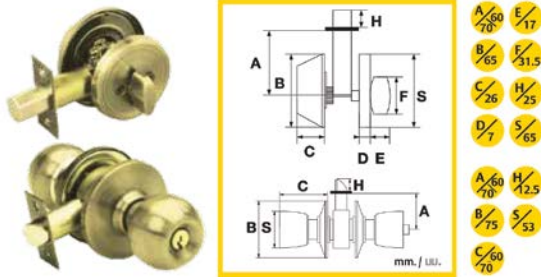

KT Code	Model	สี	รายละเอียด	USSQ	ราคา
Y111-0660	CB9217US11	ทองแดงรมดำ	รุ่น 9200	24	730.-

ชุดมือจับประตู

มือจับประตูหลอด

ชุดมือจับใหญ่-กุญแจเสริมความปลอดภัย



KT Code	Model	สี	รายละเอียด	USSQ	ราคา
Y111-3410	DM6610AB	ทองเหลืองรมดำ	มือจับหลอด	6	650.-
Y111-3415	DM6680AC	ทองแดงรมดำ	มือจับหลอด	6	650.-
Y111-3510	HG6680AC	ทองแดงรมดำ	ชุดมือจับใหญ่	6	1,550.-

Hinges “Yale”

บานพับประตู “เยล”



เยล

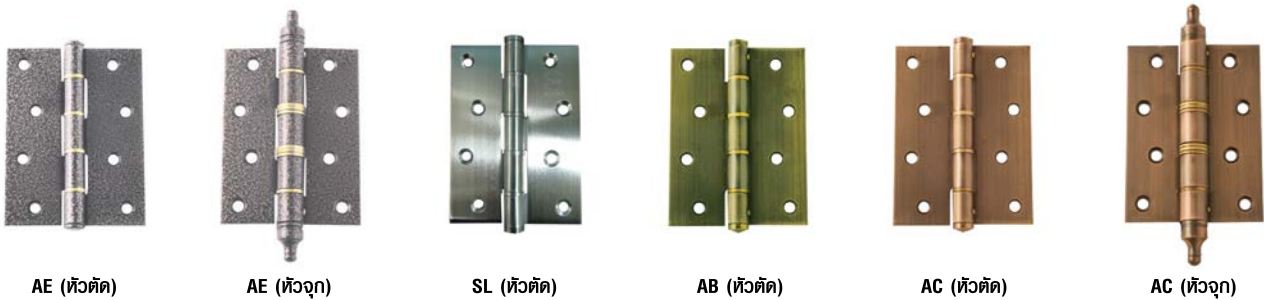

KT Code	รุ่น	สี	ประเภท	ขนาด			จำนวน (ชิ้น/แพ็ค)	ราคาตั้ง
				ยาว (นิ้ว)	กว้าง (นิ้ว)	หนา (มม.)		
Y111-2010	AE443	สายครามทองแดงรมดำ	หัวตัด 4 แขนงของเหลือ	4	3	2	2	75.-
Y111-2015	AE443P3	สายครามทองแดงรมดำ	หัวตัด 4 แขนงของเหลือ	4	3	2	3	105.-
Y111-2050	AE43P3	สายครามทองแดงรมดำ	หัวจุก 4 แขนงของเหลือ	4	3	2.3	3	195.-
Y111-2112	SL4320SR	สแตนเลส	หัวตัด 4 แขนงลูกปืน	4	3	2	2	230.-
Y111-2113	SL4320SRP3	สแตนเลส	หัวตัด 4 แขนงลูกปืน	4	3	2	3	335.-
Y111-2114	SL4320SRP4	สแตนเลส	หัวตัด 4 แขนงลูกปืน	4	3	2	4	435.-
Y111-2210	AB43SS	ทองเหลืองรมดำ	หัวตัด 4 แขนงของเหลือ	4	3	2	2	220.-
Y111-2310	AC43	ทองแดงรมดำ	แกน 14 มม. หัวจุก 4 แขนงของเหลือ	4	3	2.3	2	290.-
Y111-2325	AC43P3	ทองแดงรมดำ	แกน 14 มม. หัวจุก 4 แขนงของเหลือ	4	3	2.3	3	420.-
Y111-2315	AC43C	ทองแดงรมดำ	หัวจุก 4 แขนงของเหลือ	4	3	2	2	230.-
Y111-2320	AC43CP3	ทองแดงรมดำ	หัวจุก 4 แขนงของเหลือ	4	3	2	3	330.-
Y111-2335	AC43SS	ทองแดงรมดำ	หัวตัด 4 แขนงของเหลือ	4	3	2	2	220.-
Y111-2330	AC43SBL	ทองแดงรมดำ	หัวตัด 4 แขนงลูกปืน	4	3	2	2	250.-

Window Stay “Yale” บานพับหน้าต่าง “เยล”



เยล

เหล็กชุบซิงค์



ทองแดงรมดำ



KT Code	รุ่น	สี	ประเภท	ขนาด		จำนวน (ชิ้น/แพ็ค)	ราคาตั้ง
				ยาว	ความหนาทั้งหมด		
Y111-4405	WH13102	เหล็กชุบซิงค์	ปรับตั้งความเปิดได้	10 นิ้ว	10.5 มม.	2	90.-
Y111-4410	WH13103	เหล็กชุบซิงค์	ปรับตั้งความเปิดได้	12 นิ้ว	10.5 มม.	2	100.-
Y111-4415	WH13122	ทองแดงรมดำ	ปรับตั้งความเปิดได้	10 นิ้ว	10.5 มม.	2	150.-
Y111-4420	WH13123	ทองแดงรมดำ	ปรับตั้งความเปิดได้	12 นิ้ว	10.5 มม.	2	160.-

Barrel Bolt “Yale” กลอนประตู “เยล”



เยล



ทองแดงรมดำ



ทองเหลืองรมดำ



สแตนเลส สตีล

KT Code	รุ่น	สี	ประเภท	ความยาว	จำนวน (ชิ้น/แพ็ค)	ราคาตั้ง
Y111-3315	BA90704ACP2	ทองแดงรมดำ	วัสดุทำจากเหล็ก	4 นิ้ว	2	120.-
Y111-3310	BA90704ABP2	ทองเหลืองรมดำ	วัสดุทำจากเหล็ก	4 นิ้ว	2	120.-
Y111-3320	BA90704SSP	สแตนเลส สตีล	วัสดุทำจากเหล็ก	4 นิ้ว	2	150.-
Y111-3115	BA90706ACP2	ทองแดงรมดำ	วัสดุทำจากเหล็ก	6 นิ้ว	2	160.-
Y111-3110	BA90706ABP2	ทองเหลืองรมดำ	วัสดุทำจากเหล็ก	6 นิ้ว	2	160.-
Y111-3120	BA90706SSP	สแตนเลส สตีล	วัสดุทำจากเหล็ก	6 นิ้ว	2	200.-

Door Closer “Yale” โช้คอัพประตู “เยล”



เยล



VC752SB



VC752BN



VC7722

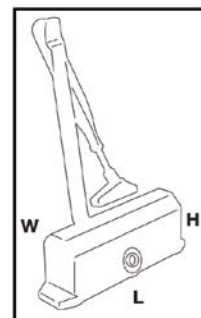

Dimension

KT Code	รุ่น	สี	ประเภท	ขนาด (มม.)			ขนาด รับน้ำหนัก	จำนวน (ชุด/แพ็ค)	ราคาตั้ง
				W ยาว	L กว้าง	H หนา			
Y111-2510	VC7722	สีเงิน	ตั้งค้างไม่ได้	180	44	65	80	1	995.-
Y111-2515	VC7722H	สีเงิน	ตั้งค้างได้	180	44	65	80	1	1,165.-
Y111-2610	VC752SB	สีเงิน	ตั้งค้างไม่ได้	178	52	75	45	1	630.-
Y111-2605	VC752BN	สีน้ำตาล	ตั้งค้างไม่ได้	178	52	75	45	1	630.-
Y111-2615	VC752HSB	สีเงิน	ตั้งค้างได้	178	52	75	45	1	740.-
Y111-2620	VC752HBN	สีน้ำตาล	ตั้งค้างได้	178	52	75	45	1	740.-

Digital Door Lock “Yale” ประตูล็อกระบบดิจิทัล “เยล”



Glass Door Rim Lock YDG313

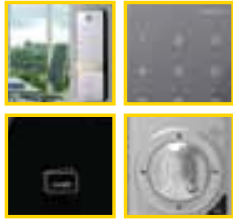

การควบคุมการเข้าออกโดย Access Solution

- บัตรเข้าออกบันทึกผู้ใช้สูงสุด 40 ใบ
- ตัวเลขตั้งรหัส 4-12 หลัก

ลักษณะเด่นของผลิตภัณฑ์ Features

- ใช้กับประตูกระจกบานเลื่อน
- หน้าจอเป็นกระจกเงา สามารถมองเห็นด้านหลังเพิ่มความปลอดภัยอีกระดับหนึ่ง
- Safe Thumb-Turn: เพิ่มความปลอดภัยด้านใน โดยต้องกดปุ่มเซฟที่ติดอยู่กับปุ่มเปิดล็อกเท่านั้นทุกครั้ง
- ติดตั้งง่ายและแข็งแรงด้วยระบบ Clip Type Bracket
- รูปแบบทันสมัยด้วยระบบหน้าจอสัมผัส และดีไซน์แบบบาง
- สัญญาณเตือนเมื่อไฟไหม้และปลดล็อกอัตโนมัติ
- ระบบรหัสหลอก

KT Code	Model	สี	คุณสมบัติพิเศษ	ราคาตั้ง
Y111-3025	YDG313	กระจก	ใช้กับประตูกระจกบานเลื่อน	12,230.-



Vertical Rim Lock YDR323



การควบคุมการเข้าออกโดย Access Solution

- บัตรเข้าออกบันทึกผู้ใช้สูงสุด 40 ใบ
- ตัวเลขตั้งรหัส 4-12 หลัก

ลักษณะเด่นของผลิตภัณฑ์ Features

- หน้าจอเป็นกระจกเงา สามารถมองเห็นด้านหลังเพิ่มความปลอดภัยอีกระดับหนึ่ง
- Safe Thumb-Turn: เพิ่มความปลอดภัยด้านใน โดยต้องกดปุ่มเซฟที่ติดอยู่กับปุ่มเปิดล็อกเท่านั้นทุกครั้ง
- กรณีการรบกวน สามารถลบการ์ดนั้นออกได้อย่างง่ายดายทันทีเมื่อบันทึกการ์ดที่เสียใหม่
- รูปแบบทันสมัยด้วยระบบหน้าจอสัมผัส และดีไซน์แบบบาง
- สัญญาณเตือนเมื่อไฟไหม้และปลดล็อกอัตโนมัติ
- ระบบรหัสหลอก

KT Code	Model	สี	คุณสมบัติพิเศษ	ราคาตั้ง
Y111-3030	YDR323	กระจก	-	11,120.-



Trendy Rim Lock YDR333



การควบคุมการเข้าออกโดย Access Solution

- บัตรเข้าออกบันทึกผู้ใช้สูงสุด 20 ใบ
- ตัวเลขตั้งรหัส 4-12 หลัก

ลักษณะเด่นของผลิตภัณฑ์ Features

- มีปุ่มปิดเสียงเมื่อต้องการเสียงดัง เพียงแค่กดปุ่มด้านนอก
- กรณีการรบกวน สามารถลบการ์ดนั้นออกได้อย่างง่ายดายทันทีเมื่อบันทึกการ์ดที่เสียใหม่
- แจ้งเตือนการทำงานบนหน้าจอ
- ระบบล็อกอัตโนมัติ
- สัญญาณเตือนจากการจัดแงะ การทำลาย และความร้อนเกิน 60 °C
- ระบบเตือนเมื่อท่านอ่อน และช่องใส่ท่านสำรองฉุกเฉิน

KT Code	Model	สี	คุณสมบัติพิเศษ	ราคาตั้ง
Y111-3020	YDR333	ขาว	ระบบเสียงเงียบ	8,520.-



Economy Rim Lock YDR3110

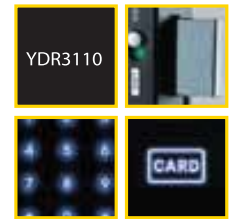

การควบคุมการเข้าออกโดย Access Solution

- บัตรเข้าออกบันทึกผู้ใช้สูงสุด 20 ใบ
- ตัวเลขตั้งรหัส 4-12 หลัก

ลักษณะเด่นของผลิตภัณฑ์ Features

- ดีไซน์ทันสมัย หน้าจอสัมผัสแบบฉลาด เพื่อป้องกันการคัดลอกรหัส
- แจ้งเตือนการทำงานบนหน้าจอ
- กรณีการรบกวน สามารถลบการ์ดนั้นออกได้อย่างง่ายดายทันทีเมื่อบันทึกการ์ดที่เสียใหม่
- ระบบล็อกอัตโนมัติ
- สัญญาณเตือนจากการจัดแงะ การทำลาย และความร้อนเกิน 60 °C
- ระบบเตือนเมื่อท่านอ่อน และช่องใส่ท่านสำรองฉุกเฉิน

KT Code	Model	สี	คุณสมบัติพิเศษ	ราคาตั้ง
Y111-3010	YDR3110	เงิน	หน้าจอกันน้ำ	10,500.-

Specification

Model	ประเภท		เข้าออกโดย			ขนาดสินค้าด้านหน้า (มม.)	ขนาดสินค้าด้านหลัง (มม.)	ความหนาประตู (มม.)	ระยะแบ็คเช็ท (มม.)	กุญแจสำรอง	สัญญาณเตือนไฟไหม้จัดแงะ	รีโมทคอนโทรล
	ชุดล็อกเสริมความปลอดภัย	ชุดมือจับผนังในบ้าน	ใส่รหัส	บัตรเข้าออก	บันทึกลายนิ้วมือ							
YDG313	•	-	•	•	-	36x72x185	13x66x179	กระจกหนา 9~13	-	-	•	•
YDR323	•	-	•	•	-	36x72x185	13x66x179	35~70	-	-	•	•
YDR333	•	-	•	•	-	16x66.8x108	36.5x161x92	35~70	-	-	•	•
YDR3110	•	-	•	•	-	19x65x160	36x158x85	35~70	-	-	•	•

บริการติดตั้งในเขตกรุงเทพฯ และปริมณฑล

Digital Door Lock “Yale” ประตูล็อกระบบดิจิทัล “เยล”



Biometric Rim Lock YDR4110



การควบคุมการเข้าออกโดย Access Solution

- ตั้งบันทึกลายนิ้วมือสูงสุด 20 ลายนิ้วมือ
- ตัวเลขตั้งรหัส 4-12 หลัก

ลักษณะเด่นของผลิตภัณฑ์ Features

- ใช้เทคโนโลยี Easy Scan เพิ่มความสะดวกในการสแกนลายนิ้วมือในครั้งเดียว โดยไม่ต้องปิดฝาครอบและปิดเองได้
- บอกขึ้นตอนการตั้งรหัสด้วยเสียง
- ดีไซน์ทันสมัย หน้าจอสัมผัสแบบเวลาด เพื่อป้องกันการคิดลอกรหัส
- แจ้งเตือนการทำงานบนหน้าจอ
- ระบบล็อคอัตโนมัติ
- สัญญาณเตือนจากการจัดแงะ การทำลาย และความร้อนเกิน 60 °C
- ระบบเตือนเมื่อถ่านอ่อน และช่องใส่ถ่านสำรองฉุกเฉิน

KT Code	Model	สี	คุณสมบัติพิเศษ	ราคาตั้ง
Y111-3015	YDR4110	ดำ	หน้าจอกันน้ำ	10,990.-



Classic Mortise Lock YDM 3109

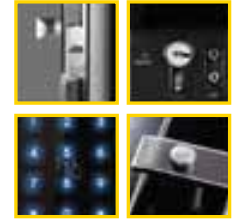

การควบคุมการเข้าออกโดย Access Solution

- บัตรเข้าออกบันทึกผู้ใช้สูงสุด 40 ใบ
- ตัวเลขตั้งรหัส 6-12 หลัก
- อนุญาตสำรอง

ลักษณะเด่นของผลิตภัณฑ์ Features

- รูปแบบทันสมัยด้วยหน้าจอสัมผัสเทคโนโลยีสูง เพื่อป้องกันการคิดลอกรหัส
- ความปลอดภัยด้วยระบบหลายสิทธิ์จากภายใน ด้วยการโยกเพียงครั้งเดียว
- แจ้งเตือนการทำงานบนหน้าจอ
- กรณีการตัดหาย สามารถลบการ์ดนั้นออกได้อย่างง่ายดายทันที เมื่อบันทึกการตัดที่หรือใหม่
- ระบบล็อคอัตโนมัติ และระบบรหัสทลอก
- สัญญาณเตือนจากการจัดแงะ
- ระบบเตือนเมื่อถ่านอ่อน และช่องใส่ถ่านสำรองฉุกเฉิน
- ติดตั้งกับประตูภายนอกได้ หน้าจอป้องกันละอองฝน

KT Code	Model	สี	คุณสมบัติพิเศษ	ราคาตั้ง
Y111-3035	YDM3109	เงิน	หน้าจอกันน้ำ	21,610.-



Chic Mortise Lock YDM3212-B



การควบคุมการเข้าออกโดย Access Solution

- บัตรเข้าออกบันทึกผู้ใช้สูงสุด 20 ใบ
- ตัวเลขตั้งรหัส 4-12 หลัก

ลักษณะเด่นของผลิตภัณฑ์ Features

- รูปแบบทันสมัยด้วยหน้าจอสัมผัส ตัวเลขจะปรากฏเมื่อใช้ฝ่ามือสัมผัสเท่านั้น
- สัญญาณเตือนจากการจัดแงะ การทำลาย และความร้อนเกิน 55 °C
- ระบบล็อคอัตโนมัติ
- ระบบเตือนเมื่อถ่านอ่อน และช่องใส่ถ่านสำรองฉุกเฉิน
- ระบบคลัทช์ที่เร็วและปลอดภัยมากกว่าในการล็อค
- ติดตั้งง่าย โดยการเจาะรูขนาดเล็ก 2 รู

KT Code	Model	สี	คุณสมบัติพิเศษ	ราคาตั้ง
Y111-3045	YDM3212-B	ดำ	-	12,230.-



Biometric Mortise Lock YDM4109



การควบคุมการเข้าออกโดย Access Solution

- ตั้งบันทึกลายนิ้วมือสูงสุด 20 ลายนิ้วมือ
- ตัวเลขตั้งรหัส 6-12 หลัก
- อนุญาตสำรอง

ลักษณะเด่นของผลิตภัณฑ์ Features

- ใช้เทคโนโลยี Easy Scan เพิ่มความสะดวกในการสแกนลายนิ้วมือในครั้งเดียว
- บอกขึ้นตอนการตั้งรหัสด้วยเสียง
- เพิ่มความปลอดภัยด้วย Master Code
- ดีไซน์ทันสมัย หน้าจอสัมผัสแบบเวลาด เพื่อป้องกันการคิดลอกรหัส
- ความปลอดภัยด้วยระบบหลายสิทธิ์จากภายใน ด้วยการโยกเพียงครั้งเดียว
- สัญญาณเตือนจากการจัดแงะ และระบบรหัสทลอก
- ระบบเตือนเมื่อถ่านอ่อน และช่องใส่ถ่านสำรองฉุกเฉิน

KT Code	Model	สี	คุณสมบัติพิเศษ	ราคาตั้ง
Y111-3040	YDM4109	ดำ	หน้าจอกันน้ำ	24,570.-

Specification

Model	ประเภท		เข้าออกโดย			ขนาดสินค้าด้านหน้า (มม.)	ขนาดสินค้าด้านหลัง (มม.)	ความหนาประตู (มม.)	ระยะแบ็คเซ็ท (มม.)	กฏแฉสำรอง	สัญญาณเตือนไฟไหม้จัดแงะ	รีโมทคอนโทรล
	ชุดล็อคเสริมความปลอดภัย	ชุดมือจับผนังในบ้าน	ใส่รหัส	บัตรเข้าออก	บันทึกลายนิ้วมือ							
YDR4110	•	-	•	-	•	19x65x163	36x158x85	35~70	-	-	•	•
YDM109	-	•	•	•	-	27x68.6x306.6	37x72.8x306.6	35~80	60	•	•	•
YDM3212-B	-	•	•	•	-	24.5x74x200	30x74x200	35~55	70	-	•	•
YDM4109	-	•	•	•	•	28.5x68.6x320.7	37x72.8x306.6	35~80	60	•	•	•

บริการติดตั้งในเขตกรุงเทพฯ และปริมณฑล

INDUSTRIAL & MISCELLANEOUS

Gasoline Power Tiller เครื่องพรวนดิน



CE EC GS



โพลี



HSD1G-80 (Gasoline)



HSD1G-90 (Gasoline)



HSD1G-80C (Gasoline)



HSD1G-90C (Gasoline)



HSD1G-105G (Gasoline)



HSD1G-105 (Diesel)



HSD1G-105E (Diesel) สตาร์ทไฟฟ้า



HSD1G-135 (Diesel)

อุปกรณ์มาตรฐาน รุ่น HSD1G-80 / HSD1G-90 / HSD1G-80C / HSD1G-90C



ล้อสำหรับ HSD1G-80



ล้อสำหรับ HSD1G-90



ใบมีด 24 นิ้ว

อุปกรณ์มาตรฐาน รุ่น HSD1G-105G / HSD1G-105 / HSD1G-105E / HSD1G-135



ล้อ 2 ล้อ



ใบมีด 32 นิ้ว

KT Code	P131-HSD1G-80	P131-HSD1G-80C	P131-HSD1G-90	P131-HSD1G-90C	P131-HSD1G-105G	P131-HSD1G-105	P131-HSD1G-105E	P131-HSD1G-135
รุ่น	HSD1G-80	HSD1G-80C	HSD1G-90	HSD1G-90C	HSD1G-105G	HSD1G-105	HSD1G-105E	HSD1G-135
ชนิดน้ำมันเชื้อเพลิง (Fuel Type)	เบนซิน		เบนซิน		เบนซิน	ดีเซล		ดีเซล
กำลังสูงสุด (Max. Power)	4.2 kW/3600 rpm		4.2 kW/3600 rpm		5.6 kW/3600 rpm	4.4 kW/3600 rpm		6.3 kW/3600 rpm
ขนาดกระบอกสูบ (Displacement)	208 ml		208 ml		270 ml	296 ml		406 ml
ขนาดถังน้ำมัน (Fuel Tank Capacity)	3.6 L		3.6 L		3.6 L	3.5 L		5.5 L
ระบบสตาร์ท (Starting Mode)	สตาร์ทมือ		สตาร์ทมือ		สตาร์ทมือ	สตาร์ทมือ	สตาร์ทไฟฟ้า	สตาร์ทมือ
รูปแบบเกียร์ (Transmission Type)	สายพานและโซ่		เกียร์		เกียร์	เกียร์		เกียร์
การเปลี่ยนเกียร์ (Gear Shifting)	1, 0, 2, -1		2, 0, 1 / -2, 0, -1		2, 0, 1, -1	2, 0, 1, -1		2, 0, 1, -1
ความเร็วของเกียร์ (Gear Speed)	92/0/126/69		135/0/95 / 77/0/55		149/0/82/61	149/0/82/61		149/0/82/61
ก้านต่อพ่วง (Output Shaft)	ไม่มี		เดี่ยว		เดี่ยว	เดี่ยว		เดี่ยว
ความกว้างของการพรวน (Tiller Width)	750 - 830 mm.		800 - 1000 mm.		850 - 1050 mm.	850 - 1050 mm.		1000 - 1350 mm.
ความลึกของการพรวน (Tiller Depth)	≥ 100 mm.		≥ 100 mm.		≥ 100 mm.	≥ 100 mm.		≥ 100 mm.
ชนิดใบพรวน (Blade Type)	3-4		3-4		4-4	4-4		5-4
ชนิดของล้อ (Tyre Model)	3.5-6		4.00-8		4.00-8	4.00-8		4.00-8
น้ำหนักโดยรวม (Gross Weight)	87 kg		96 kg		124 kg	140 kg	145.8 kg	158 kg
ราคา	25,000.-		35,000.-		41,000.-	41,500.-	50,000.-	49,900.-



โปโล

Accessories for Tiller อุปกรณ์เสริมเครื่องพรวนดิน

KT Code	อุปกรณ์เสริมรถไถนา	HSD1G-80 6.5 hp (เครื่องยนต์เบนซิน)	HSD1G-90 6.5 hp (เครื่องยนต์เบนซิน)	HSD1G-105 6 hp (เครื่องยนต์ดีเซล)	HSD1G-105G 7 hp (เครื่องยนต์เบนซิน)	ราคา
P132-5020	ตัวไถนา เหล็ก ทนทานใช้งานค Normal Ditcher 	●	●	●	●	810.-
P132-5026	ล้อยาง (1 ข้าง) 3.5-6 Rubber Wheel 	●				1,820.-
P132-5028	ยางไน (1 ข้าง) 	●				220.-
P132-5027	ล้อยาง (1 ข้าง) 4.00-8 Rubber Wheel 		●	●	●	2,780.-
P132-5029	ยางไน (1 ข้าง) 		●	●	●	250.-
P132-5031	ใบมีดพรวนดิน 3-4 Dry Land Blades 	●	●			3,980.-
P132-5035	ล้อไถนา (สวมกับล้อยาง) 3.5-6 Rubber Grouser 	●				1,370.฿
P132-5040	ล้อไถนา แผ่นเสริมเหล็ก Iron Wheel 	●				1,940.฿
P132-5032	ใบมีด Rotary 14 ใบ Deep Rotary Blade 14 pcs. 	●	●			2,840.-
P132-5033	ใบมีด Rotary 18 ใบ Deep Rotary Blade 18 pcs. 			●	●	3,410.-
P132-5045	แกนล้อไถนา 	●				540.-
P132-5050	หัวปั้มน้ำ 2" 2" Water Pump (ไม่รวมสายดูด)  *ใช้เพื่อสูบน้ำออกแบบมาเฉพาะรถไถ ยี่ห้อ POLO		●	●	●	3,410.-
P132-5055	หัวปั้มน้ำสามสูบพร้อมสาย 2" High Pressure Sprayer  *ใช้เพื่อฉีดพ่นออกแบบมาเฉพาะรถไถ ยี่ห้อ POLO		●	●	●	3,980.-

INDUSTRIAL & MISCELLANEOUS

Knapsack Power Sprayer

เครื่องพ่นยาสะพายหลัง

เครื่องยนต์พ่นแรง ประหยัดน้ำมัน ประหยัดน้ำยา

KT CODE	P111-POLO767K	P111-POLO808K
Model	POLO-767K	POLO-808K
ความจุถังน้ำยา (Capacity)	25 ลิตร	25 ลิตร
ขนาดลูกสูบ (Plunger)	18 mm	18 mm
ช่วงชัก (Dia.Stroke)	7 mm	7 mm
ความสามารถ (Suction volume)	8-10 ลิตร/นาที	8-10 ลิตร/นาที
ขนาดเครื่องยนต์ (Motor)	26 CC	26 CC
แรงดันใช้งาน (Pressure)	10-40 บาร์	10-40 บาร์
ขนาด (Dimension)	420x350x665mm	440x350x650mm
น้ำหนัก (Weight)	10 kg	10 kg
ราคา	4,000.-	4,300.-



โปโล



POLO-767K

POLO-808K

EASY START บีบทองเหลือง

อะไหล่ตัดเครื่องพ่นยาสะพายหลัง

ด้ามพ่นยา ยาว	90 cm
ด้ามพ่นยา ยาว	60 cm
สายพ่น	1 อัน
กระป๋องผสมน้ำมัน	1 อัน
ชุดเครื่องมือ	1 ชุด



Manual Sprayer

เครื่องพ่นยา (มือบีบ)

KT CODE	P111-POLO3WBS
Model	POLO-3WBS-16A
ความจุถังน้ำยา (Capacity)	16 ลิตร
ขนาด (Dimension)	380(n) x 150(ย) x 580(ส)
น้ำหนัก (Weight)	3 kg
ราคา	880.-



โปโล



POLO-3WBS-16A

Battery Sprayer

เครื่องพ่นยา (แบตเตอรี่)

KT CODE	P111-POLO3WBS18
Model	POLO-3WBS-18A
ความจุถังน้ำยา (Capacity)	18 ลิตร
แรงดันใช้งาน (Pressure)	5.5 บาร์
แรงดันไฟออก	12 V
ใช้งานต่อเนื่องนาน/การชาร์จ 1 ครั้ง	4 ชม.
เวลาในการชาร์จ 1 ครั้ง	3-4 ชม.
อายุการใช้งานแบตเตอรี่	ชาร์จ 200 ครั้ง
ขนาด (Dimension)	410x205x560 mm
น้ำหนัก (Weight)	4.5 kg
ราคา	3,000.-



โปโล



หัวพ่นยา



ที่ชาร์จแบตเตอรี่

Power sprayer เครื่องพ่นยา



โพล่า



POLO-22C1N
(หัวเหล็ก ระบบธรรมดา Manual)



POLO-22BE1N
(หัวเหล็ก ระบบอัตโนมัติ Auto)



POLO-30C1N
(หัวเหล็ก ระบบธรรมดา Manual)



POLO-30AE1N
(หัวเหล็ก ระบบอัตโนมัติ Auto)

POLO-22C1
(หัวทองเหลือง ระบบธรรมดา Manual)

POLO-22BE1
(หัวทองเหลือง ระบบอัตโนมัติ Auto)

POLO-30C1
(หัวทองเหลือง ระบบธรรมดา Manual)

POLO-30AE1
(หัวทองเหลือง ระบบอัตโนมัติ Auto)

KT CODE	P111-POLO22C1N	P111-POLO22C1	P111-POLO22BE1N	P111-POLO22BE1	P111-POLO30C1N	P111-POLO30C1	P111-POLO30AE1N	P111-POLO30AE1
Model	POLO-22C1N หัวเหล็ก	POLO-22C1 หัวทองเหลือง	POLO-22BE1N หัวเหล็ก	POLO-22BE1 หัวทองเหลือง	POLO-30C1N หัวเหล็ก	POLO-30C1 หัวทองเหลือง	POLO-30AE1N หัวเหล็ก	POLO-30AE1 หัวทองเหลือง
	ระบบธรรมดา (Manual)		ระบบอัตโนมัติ (Auto)		ระบบธรรมดา (Manual)		ระบบอัตโนมัติ (Auto)	
ปริมาณน้ำ (Suction Volume)	13-22 ลิตร/นาที		13-22 ลิตร/นาที		30-40 ลิตร/นาที		30-40 ลิตร/นาที	
ขนาดลูกสูบ (Plunger)	22 mm		22 mm		30 mm		30 mm	
ช่วงชัก (Stroke)	16 mm		16 mm		20 mm		20 mm	
ความเร็วรอบ (Speed)	800-1200 รอบ/นาที		800-1200 รอบ/นาที		800-1200 รอบ/นาที		800-1200 รอบ/นาที	
ต้องการต้นกำลัง (Required power)	3-5.5 HP		3-5.5 HP		3-6.5 HP		3-6.5 HP	
แรงดันใช้งาน (Pressure)	10-40 บาร์		10-40 บาร์		10-40 บาร์		10-40 บาร์	
น้ำหนัก (Weight)	8.5 kg		10 kg		11.5 kg		11.5 kg	
ราคา	2,150.-	2,900.-	2,150.-	2,900.-	2,800.-	3,700.-	2,750.-	3,700.-

สายดูดยาว 2.5 m dia19 mm	1 เส้น
สายน้ำย้อมยาว 2.5 m dia14 mm	1 เส้น
เครื่องมือ	1 ชุด
อะไหล่	1 ชุด
มู่ลีย์(อลูมิเนียม)	1 อัน
ค้ำพ่นยา	1 อัน
ชุดกรองน้ำ	1 อัน
สายพาน	2 เส้น



KT CODE	P112-OS28
อะไหล่	ราคา
แท่นพ่นพิเศษ	300.-



KT CODE	P112-OS32
อะไหล่	ราคา
ก๊อบบอล	80.-



KT CODE	P112-OS15
อะไหล่	ราคา
ปืนทำความสะอาด	400.-



SX High Pressure Plunger Pump SX บีบอัดฉีด

DAISHIN

ไดชิน



- เครื่องพ่นยา-ฉีดน้ำแรงสูง 3 สูบ DAISHIN (ญี่ปุ่น)

KT Code	รุ่น	ต้นกำลังขับ (แรงม้า)	แรงดัน (MPA)	ความเร็วรอบ (รอบ/นาที)	ปริมาณน้ำ (ลิตร/นาที) l/min	ราคา (ไม่รวมมอเตอร์)
D031-0040	SR-501	3-5 HP	2.5-4.9 MPA	600-1200 rpm	32-63	18,000.-

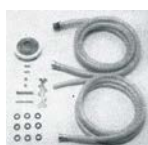

หมายเหตุ : แรงดัน 1 MPA = 10 bar โดยประมาณ

อุปกรณ์มาตรฐาน
สายดูดพร้อมหัวกรอง, สาย OVERFLOW, เครื่องมือ V-PACKING

INDUSTRIAL & MISCELLANEOUS

Electric Mowers

เครื่องตัดหญ้าไฟฟ้า

เครื่องตัดหญ้าไฟฟ้า พร้อมสายไฟยาว 10 เมตร



Model	DYM 1162	DYM 1164
KT-CODE	D091-DYM1162	D091-DYM1164
มอเตอร์ (Motor)	1000W	1400W
ความเร็วรอบหมุนเปล่า (Idle Speed)	2800rpm	2800rpm
ขนาดใบมีด (Cutting width)	13" (320mm)	16" (400mm)
ปรับสูงต่ำในการตัด (Cutting height)	3 ระดับ, 25-55mm	5 ระดับ, 25-70mm
ถังเก็บหญ้า (Grass box capacity)	30 L	50 L
พื้นที่การทำงานสูงสุด (Max working area)	250 m ²	500 m ²
น้ำหนัก (Weight)	11 kg	18 kg
อุปกรณ์ (Accessories)	ใบมีด 320x36x3mm, Raw material : 65Mn Hardness : HRC44-47 พร้อมสายไฟยาว 10 ม.	ใบมีด 400x36x3mm, Raw material : 65Mn Hardness : HRC44-47 พร้อมสายไฟยาว 10 ม.
ราคา	3,990.-	5,700.-

DAYE
POWER TOOLS

ดาเย

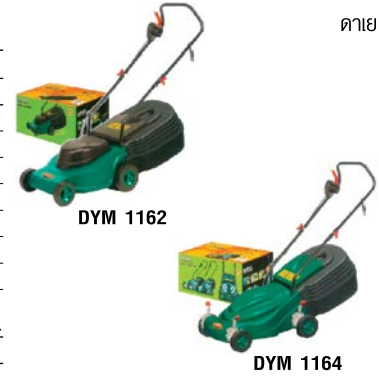

DYM 1162

DYM 1164

Petrol Mowers

เครื่องตัดหญ้าเครื่องยนต์เบนซิน B&S

เครื่องตัดหญ้าเครื่องยนต์เบนซิน Briggs&Stratton



Model	DYM 1462
KT-CODE	D091-DYM1462
เครื่องยนต์ (Engine)	B&S อเมริกา เครื่องยนต์ 4 จังหวะ Air-cooled
กำลังเครื่องยนต์ (Rated power)	4.0HP / 2.8KW
Displacement	148 cc
การขับเคลื่อน (Drive type)	Hand propelled
ความเร็วรอบหมุนเปล่า (Idle speed)	3000rpm
ขนาดใบมีด (Cutting width)	18" (460mm)
ปรับสูงต่ำในการตัด (Cutting height)	5 ระดับ, 25-75mm
ขนาดถังน้ำมัน (Fuel tank capacity)	1.5 L
ถังเก็บหญ้า (Grass bag capacity)	55 L
น้ำหนัก (Weight)	32.5 kg
ราคา	12,580.-

DAYE
POWER TOOLS

ดาเย



DYM 1462

Grass Trimmers

เครื่องตัด/เล็มหญ้า



Model	DYM 2062	DYM 2162
KT-CODE	D091-DYM2062	D091-DYM2162
ขับเคลื่อนด้วย	แบตเตอรี่ 18 V/1.5Ah	ไฟฟ้า AC220V กำลังไฟ 420W
ความกว้างการตัด	250mm	300mm
Idle speed	8000rpm	9000rpm
ปรับความยาวก้านได้	98-122 cm	98-122 cm
ระบบการตัด	Single line / Tap&Go	2 lines / Tap&go
น้ำหนัก (Weight)	3 kg	2.8 kg
คุณสมบัติพิเศษ	มี Tilting cutter head มี Vertical edge cutting	Vertical edge cutting พร้อมสายไฟยาว 10 เมตร
อุปกรณ์	DYMA5 nylon spool line 8 m. DYMA9 Quick charger 1 ช้อน. DYMA13 แบตเตอรี่ Ni-Cd 2 ก้อน.	DYMA20 nylon spool with line 2x4 m.
ราคา	4,190.-	2,020.-

DAYE
POWER TOOLS

ดาเย



DYM 2062

DYM 2162

Accessories Mower

อะไหล่เครื่องตัดหญ้า

KT-CODE	Model	ราคา
D092-DYMA2	ใบมีดตัดหญ้า รุ่น DYM1162	300.-
D092-DYMA4	ใบมีดตัดหญ้า รุ่น DYM1164	370.-
D092-DYMA6	ใบมีดตัดหญ้า รุ่น DYM1462	440.-
D092-DYMA8	ใบมีดตัดหญ้า รุ่น DYM1464	500.-
D092-DYMA5	เอ็นในล้อนสำหรับ รุ่น DYM2062	230.-
D092-DYMA20	เอ็นในล้อนสำหรับ รุ่น DYM2162	230.-

DAYE
POWER TOOLS

ดาเย



DYMA2/DYMA4/DYMA6/DYMA8



DYMA5/DYMA20

Trolley, Drawer, Workbench

ตู้, ลื่นชัก, โต๊ะโรงงาน

รุ่นมาตรฐาน

Drawer Loading Capacity

50kg each



EHA-7041



EHA-7051

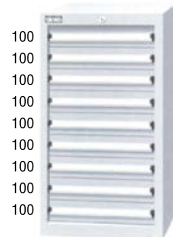

EHA-10091

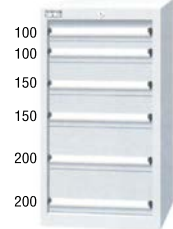

EHA-10061



PATENT New

The patented hidden safety lock, strong designed drawer structure, and full-length aluminum handles.



Division Boxes



Adjustable Partitions

EHA/EA/EB เฉพาะลิ้นชักแรกเป็นกล่องเก็บของ ลิ้นชักอื่นๆเป็นแผ่นกั้นช่อง



The Specially designed lock belt gives higher durability



Division boxes are suitable for the storage of small parts



Big label

ลิ้นชักงานหนัก สีเทา 50 ก.ก.

KT CODE	รุ่น	สูง x กว้าง x ลึก (mm)	ลิ้นชัก	ราคาตั้ง
T331-EHA7041	EHA7041	H725 x W566 x D607	100x2, 200x2	33,000.-
T331-EHA7051	EHA7051	H725 x W566 x D607	100x3, 150x2	35,000.-
T331-EHA10061	EHA10061	H1025 x W566 x D607	100x2, 150x2, 200x2	45,000.-
T331-EHA10091	EHA10091	H1025 x W566 x D607	100x9	59,000.-

รุ่นงานหนัก

Drawer Loading Capacity

100kg each

Safety lock system.



100kg
Normal Drawer:
90% extension
loading capacity

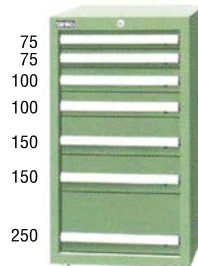

EB-10073



EF-33DW

ลิ้นชักงานหนัก สีเขียว 100 ก.ก.

KT CODE	รุ่น	สูง x กว้าง x ลึก (mm)	ลิ้นชัก	ราคาตั้ง
T331-EB10073	EB10073	H1000 x W718 x D607	75x2, 100x2, 150x2, 250	90,000.-
T331-EF33DW	EF33DW	H880 x W900 x D465	130x6 (with 2 shelves)	42,000.-

ชั้นอะไหล่สำเร็จรูปพร้อมกล่องอะไหล่

Drawer Loading Capacity

5kg each



TKI-2405



TKI-2410



TKI-2515



TKI-2515D

KT CODE	รุ่น	จำนวนกล่อง	สูง x กว้าง x ลึก (mm)	ขนาดกล่องใส่อะไหล่ (mm)	ราคาตั้ง
T331-TKI2405	TKI2405	20	H310 x W460 x D230	Outer Size: H52xW100xD220 Inner Size: H47xW95xD195	4,900.-
T331-TKI2410	TKI2410	40	H650 x W475 x D230		8,500.-
T331-TKI2515	TKI2515	75	H940 x W580 x D230		14,000.-
T331-TKI2515D	TKI2515D	75 กล่อง + ฟาดู้อีก	H1000 x W645 x D295		22,500.-

โต๊ะเหล็กรับน้ำหนักสูง

600kg

1000kg

2000kg

สนใจกรุณาติดต่อสอบถาม



COMEUP

since 1975

“คัมอัพ” รอกสำหรับรถยนต์ 4 WD

คุณภาพระดับอินเตอร์มาตรฐาน (CE )



ลุย... ย... ทุกสถานการณ์



รับประกันคุณภาพโดย COMEUP Since 1975

- * Mechanical Components เฉพาะส่วนเฟืองเกียร์ (ไม่รวมมอเตอร์)
รับประกันการใช้งาน Lifetime
- * ชิ้นส่วนอิเล็กทรอนิกส์ (Electrical Components) รับประกัน 1 ปี



AUTOMOTIVE WINCH